

000024. Popup-Glückwunschkarte



Material

Papier – 7 Sorten
 Pergamentpapier oder Transparentpapier
 Klebstoff
 Schaumklebequadrate (2 mm und 3 mm)
 Doppelseitiges Klebeband

(1) Schneiden Sie mit den Schneiddaten A bis E die Teile aus.

A

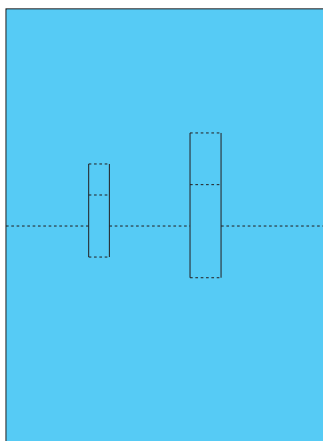

B

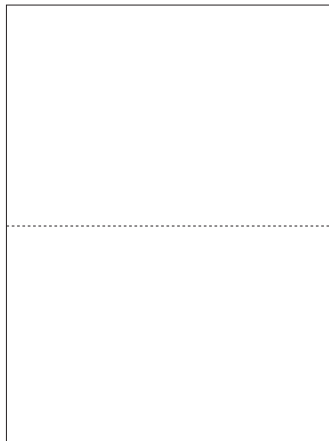

C

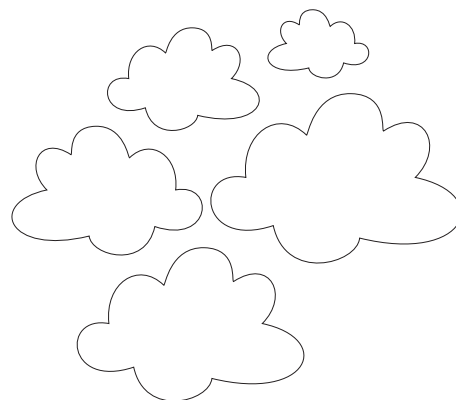

D

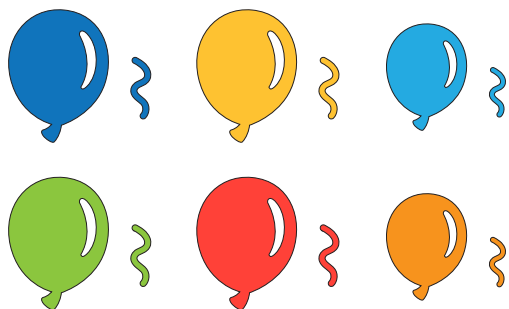

E

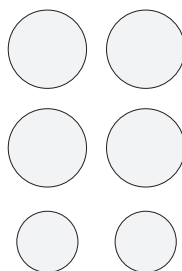

Congrats!

(2) Falten Sie den Ausschnitt in Teil A nach außen. Falten Sie die Teile A und B entlang der gepunkteten Linien und richten Sie anschließend die Falze aneinander aus und kleben Sie die beiden Teile zusammen.

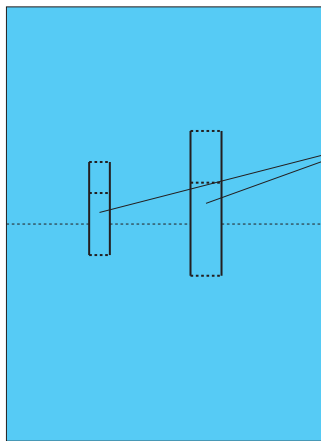

Nach außen falten

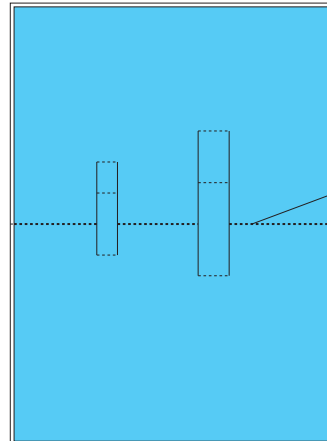

Entlang der gepunkteten Linie falten.

(3) Kleben Sie die Ballons und die Schnüre zusammen (Teil D) und kleben Sie anschließend die Kreise auf der Rückseite über die Öffnungen.

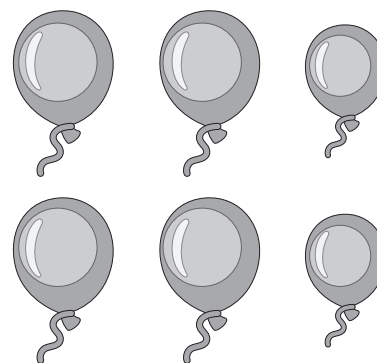
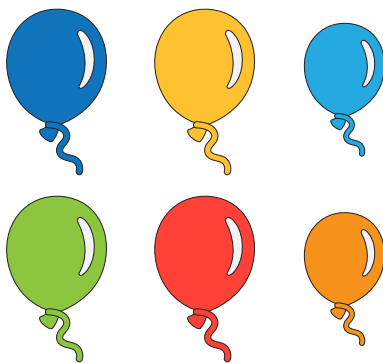

(4) Falten Sie eine der Wolken (Teil C) entlang der gepunkteten Linie.

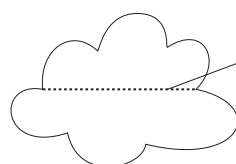

Entlang der gepunkteten Linie falten.

- (5) Kleben Sie die Wolken und den Text „Congrats!“ wie unten gezeigt auf. Befestigen Sie die drei unteren Wolken an den grau dargestellten Bereichen.



- (6) Kleben Sie ein Schaumklebequadrat auf die Rückseite jedes Ballons und kleben Sie die Ballons anschließend auf die Wolken wie unten gezeigt.

