

Die ersten Schritte mit Ihrem neuen

hobbyplotter.de

silhouette

portrait®



silhouette

Inhaltsverzeichnis

So schließen Sie die Silhouette Portrait® an	3
Überprüfen der beigefügten Artikel	3
Silhouette Studio® Software installieren	4
Anschließen der Silhouette Portrait®	4
Arbeiten mit Silhouette Studio®	5
Silhouette Studio® Software starten	5
Funktionsübersicht	6
Erstellen von Text	7
Einfache Formen erstellen	8
Ausschneiden des Designs	9
Die Schneidematte präparieren	9
Schnitt-Vorbereitung der Silhouette Portrait®	10
Klingeneinstellung für verschiedene Medien	11
Einstellungen für den Auftrag an Silhouette Portrait®	12
Auftrag starten	13
Silhouette Studio® Bibliothek	14
Designs anzeigen und durchsuchen	14
Designs ordnen	15
Designs von der Bibliothek verwenden	15
Silhouette Design Store	16
Verbinden mit dem Silhouette Design Store	16
Neue Designs durchsuchen und herunterladen	17
Konto erstellen	18
1 Monat-Gratis-Abokarte verwenden	20
Download Card verwenden	20
Sicherheitshinweise	21

So schließen Sie Ihre Silhouette Portrait® an



Überprüfen Sie die beigefügten Artikel

Die Silhouette Portrait® wird mit den folgenden Artikeln geliefert. Bitte überprüfen Sie, ob alle Artikel vorhanden sind, bevor sie beginnen.

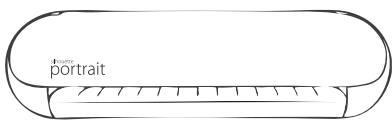

Silhouette Portrait®
elektronisches Schneidegerät

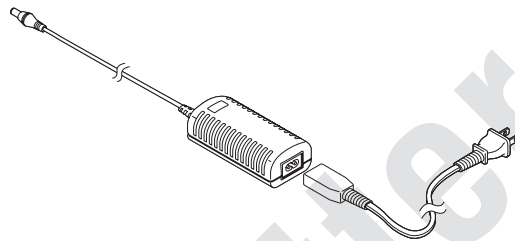

Wechselstromadapter und Stromkabel



USB-Kabel

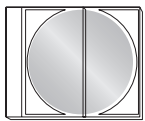

Silhouette Studio®
Software

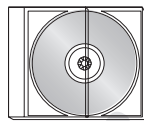

Anleitungs-DVD
(in Englisch)

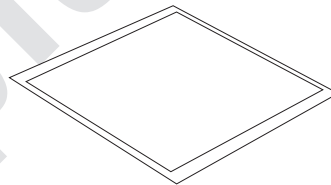

Schneidematte
203 x 305 mm

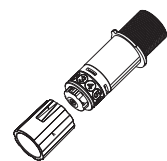

Klinge mit
Einstellkappe

Nachdem Sie die Silhouette Portrait® aus dem Karton genommen haben, sollten Sie die drei Klebebandstreifen und den Schaumstoffschutz, wie auf der folgenden Abbildung gezeigt, entfernen. Die Klebestreifen und der Schaumstoff wurden verwendet, um die beweglichen Teile der Silhouette Portrait® während des Transports in Position zu halten.

Klebeband entfernen

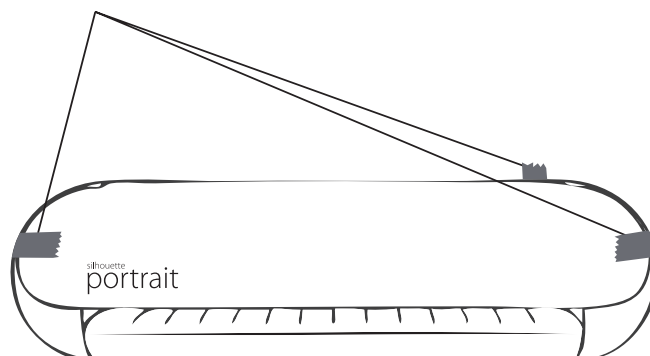

WICHTIG: Bevor Sie den Hobbyplotter das erste Mal anschließen, müssen Sie zuerst die Software installieren! Mindestkonfiguration: Windows 7/8.1/10 oder Mac OS x10.7 oder höher
2.5 GHz Prozessor • 4 GB RAM • 10 GB verfügbare Festplatte • USB-Anschluss • Breitband-Internet (empfohlen) • Silhouette Studio® APP erhältlich für iOS, Android, Kindle, Windows

2

Silhouette Studio® Software installieren

Installation

Das Silhouette Studio® ist als Download verfügbar, um diese herunterzuladen gehen Sie wie folgt vor:

1. Besuchen Sie die Webseite silhouetteusa.com
2. Betätigen Sie die "Update Software" Schaltfläche, welche sich am oberen Seitenrand befindet
3. Nun erhalten Sie eine Übersichtsseite mit allen Downloads. Dort wählen Sie, unter Silhouette Studio®, bei "Download Link" die passende Version für Ihre Betriebssystem aus und der Download beginnt.

PC-Installation

Starten Sie das heruntergeladene Programm und folgen Sie den empfohlenen Anweisungen des Setup-Assistenten, um die System-Installation des Silhouette Studio® durchzuführen.

Mac®-Installation

Ziehen Sie das Silhouette Studio® Programm-Symbol in das Programm-Verzeichnis auf Ihrem Mac, um das Programm zu installieren.

3

Anschließen der Silhouette Portrait®

Nachdem die Silhouette Studio® Software installiert ist, können Sie die Silhouette Portrait® mit dem Netzanschluss verbinden. Anschließend verbinden Sie die Silhouette Portrait® mit Hilfe des mitgelieferten USB-Kabels mit Ihrem PC.

Schalten Sie die Maschine an, indem Sie den An-/Aus schalter betätigen. Wenn Ihr PC das „Neue Hardware gefunden“-Dialogfenster angezeigt hat, dann sollten Sie den empfohlenen Anweisungen folgen, um den Silhouette Portrait®-Treiber zu installieren.

Arbeiten mit Silhouette Studio®

Silhouette Studio® Software starten



Durch Doppelklick des Silhouette Studio® Symbols, welches sich auf Ihrem Desktop oder auch im Start-Menü befindet (im Mac OS-Ordner „Programm“), wird das Programm gestartet.

Nach dem Laden von Silhouette Studio® wird ein neues Dokument geöffnet.

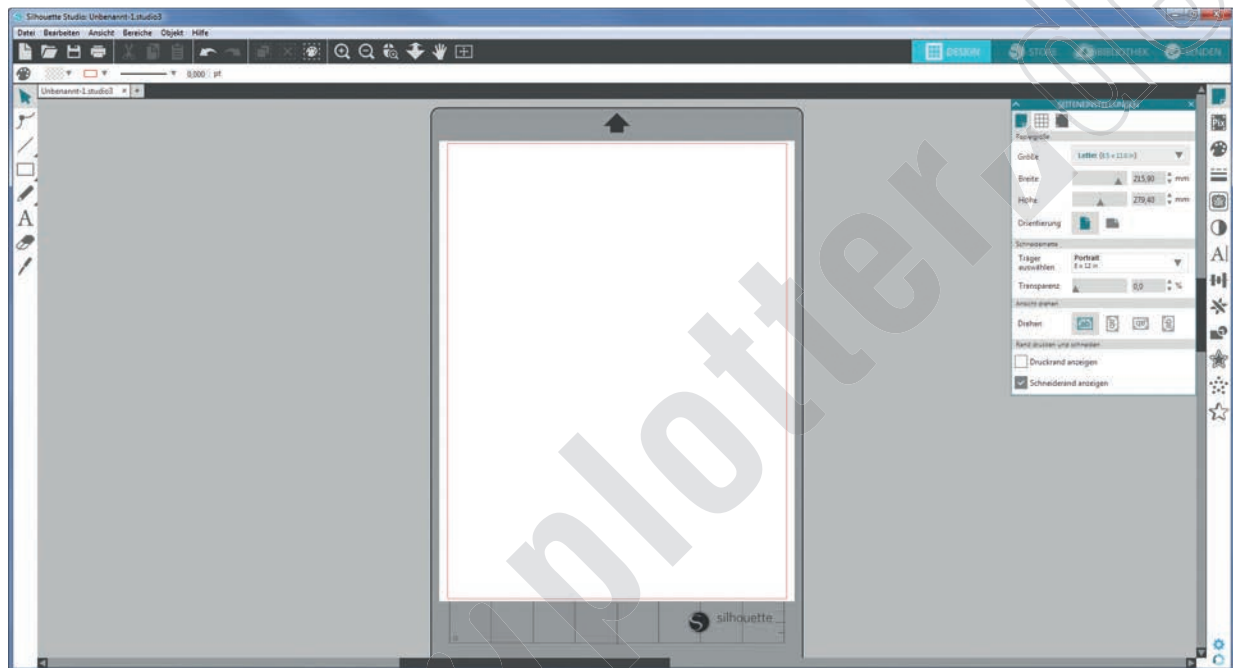

Auf der rechten Seite finden Sie das geöffnete „Seiteneinstellungen“-Fenster, in dem Sie die Seitengröße und Ausrichtung der Seite, wie gewünscht, für Ihr Projekt ändern können.

Um künftig zu diesem „Seiteneinstellungen“-Fenster zu gelangen, klicken Sie einfach auf das oberste Icon in der rechten Navigation des Bildschirms. Jedes andere Fenster aus dieser rechten Navigation können Sie separat öffnen und wie gewünscht auf Ihrem Display positionieren. Somit sind Ihre Werkzeuge stets per Mausklick erreichbar.

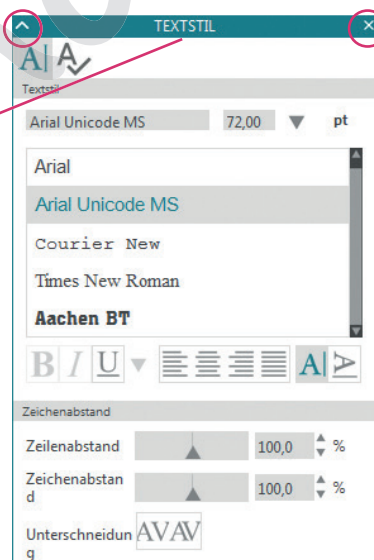

Beispiel Fenster „Textstil“: Durch Klicken des Dreiecks oben links können Sie das Fenster Minimieren und durch Klicken des X oben rechts komplett schließen.

Tipp: Um die Maßeinheiten umzustellen (z.B. mm in cm), wählen Sie im Menü Bearbeiten -> Voreinstellungen ... (auf Mac®: Silhouette Studio® -> Einstellungen ...). Unter dem „Allgemein“-Reiter im Fenster der Einstellungen finden Sie verschiedene Längeneinheiten („Unit of Measurement“).

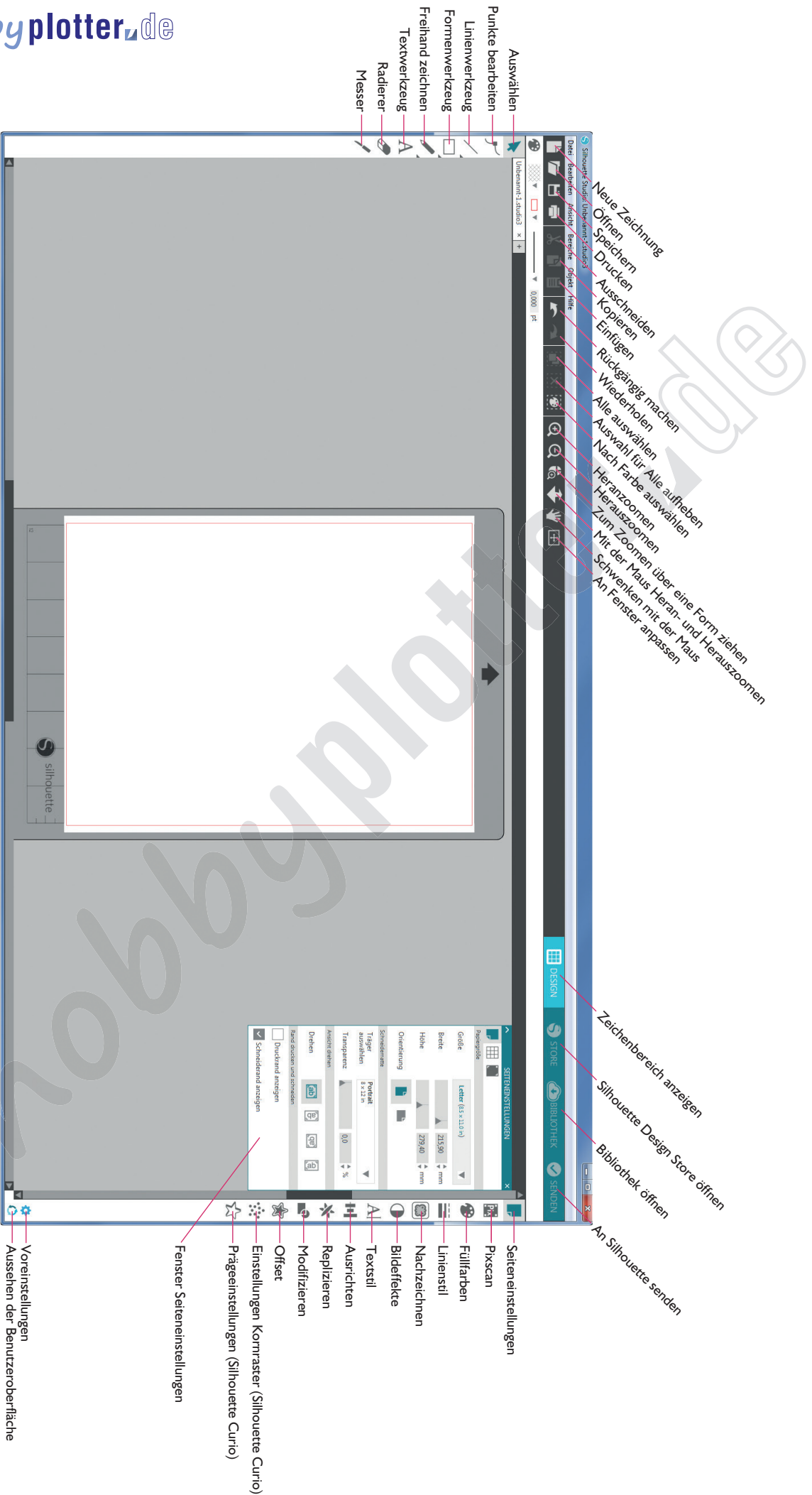

Erstellen von Text



Wählen Sie das Textwerkzeug auf der Symbolleiste auf der linken Seite des Bildschirms an, um Buchstaben oder Wörter in einer beliebigen Schriftart zu erstellen und auszuschneiden. Danach klicken Sie einfach in das Seitenlayout, um den gewünschten Text zu positionieren.

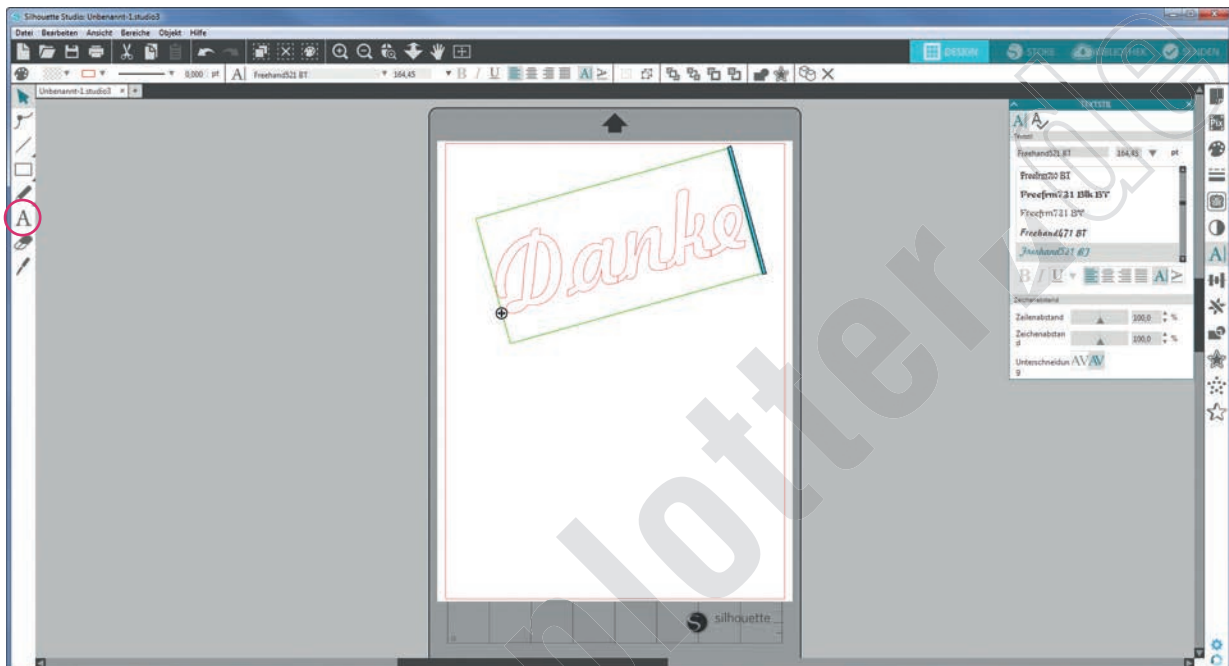

Nachdem Sie auf das Seitenlayout mit dem aktivierten Textwerkzeug geklickt haben, wird ein blinkender Textcursor angezeigt. Geben Sie nun Ihren gewünschten Text ein.

Zum Formatieren Ihres Textes öffnen Sie aus der rechten Navigation das Fenster „Textstil“. In diesem Fenster haben Sie die Möglichkeit, die Schriftart, Schriftgröße, Schriftstärke, Ausrichtung, Zeichenabstand und den Zeilenabstand zu ändern. Markieren Sie mit Ihrer Maus den Text, bevor Sie Änderungen an der Schriftart, Schriftgröße, Schriftstärke etc. vornehmen.

Sie können außerhalb des Textes klicken, um den Textbearbeitungsmodus zu verlassen und zu deaktivieren. Um den Text zu ändern, können Sie jederzeit wieder zurückkehren, indem Sie ihn mit dem Auswahlwerkzeug (platziert in der linken Symbolleiste) doppelt anklicken.

Um den Text auf der Seite zu verschieben, muss der Textrahmen zuerst durch Anklicken ausgewählt werden. Danach können Sie ihn an jede beliebige Stelle verschieben.

Um die Größe Ihres Textes zu verändern, klicken Sie den Textrahmen an. Durch das Ziehen an einem der Kontrollpunkte, können Sie die Größe verändern.

Um den Text zu drehen, muss der Textrahmen zuerst ausgewählt werden. Durch das Ziehen des grünen Kreises, der sich oberhalb des Textobjekts befindet, können Sie den Text drehen.

Einfache Formen erstellen

Silhouette Studio® ist mit Funktionen ausgestattet, die das Erstellen von einfachen Formen wie Kreise, Bögen, Quadrate, Rechtecke, Linien, Polygone, regelmäßige Vielecke und Freihandzeichnungen ermöglicht. Die entsprechenden Werkzeuge sind in der Symbolleiste auf der linken Seite des Programmfensters zu finden.

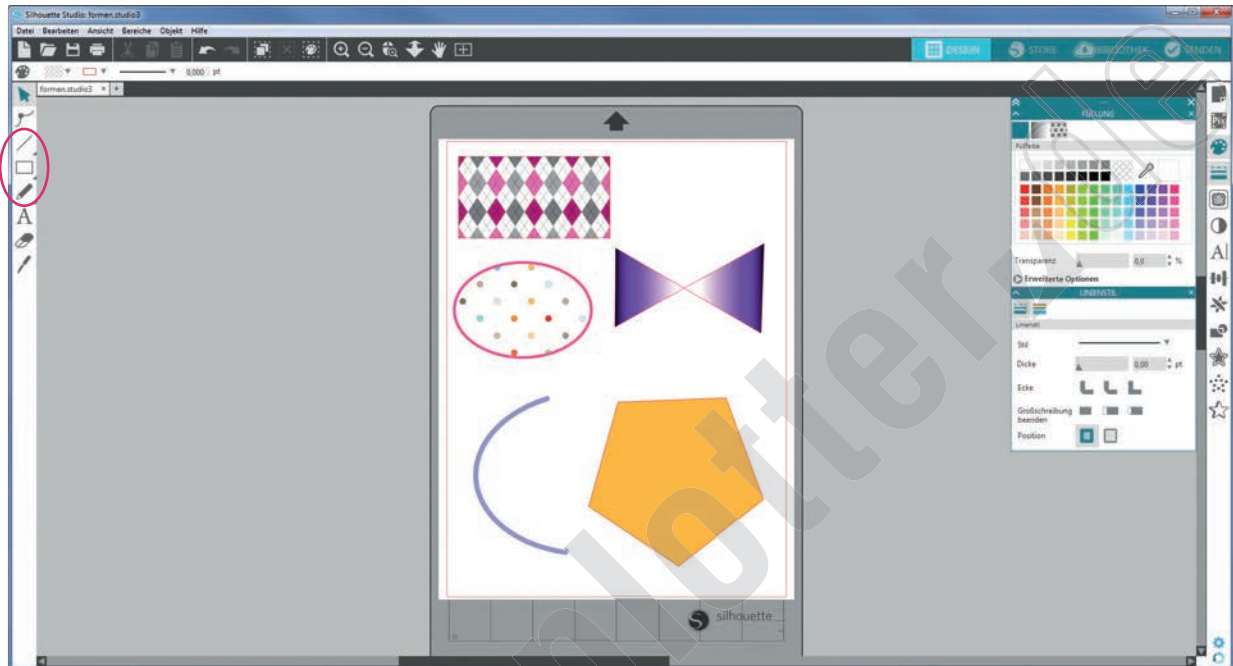

Linien



Um eine Linie zu zeichnen, muss das Linienwerkzeug auf der linken Seite der Symbolleiste ausgewählt werden. Durch das Klicken und Ziehen der Maus lässt sich eine Linie zeichnen oder aber auch durch das einmalige Klicken, um die Linie zu starten und ein weiteres Klicken, um die Linie zu beenden.

Wenn Sie beim Zeichnen die SHIFT-Taste (Umschalttaste) gedrückt halten, so kann eine perfekte vertikale, horizontale oder 45° Linie erzielt werden.

Rechtecke / Quadrate



Um ein Rechteck zu zeichnen, muss das Rechteckwerkzeug aus der linken Symbolleiste ausgewählt werden. Durch Klicken und Ziehen mit der Maus kann das Rechteck gezeichnet werden oder auch durch ein einmaliges Klicken, um einen Eckpunkt zu setzen und durch einen zweiten Klick, um den gegenüberliegenden Eckpunkt festzulegen.

Halten Sie die SHIFT-Taste (Umschalttaste) gedrückt, während Sie ein Rechteck zeichnen, um ein perfektes Quadrat zu erstellen.

Halten Sie die ALT-Taste (Optionstaste auf einem MAC®) gedrückt, um ein Rechteck von der Mitte anstatt von einem Eckpunkt zu zeichnen.

Halten Sie die SHIFT- und ALT-Taste gleichzeitig (Umschalttaste + Optionstaste auf Mac®) gedrückt, um ein perfektes Quadrat, zentriert auf Ihren ursprünglichen Klick, zu zeichnen.

Ausschneiden des Designs

Die Schneidematte präparieren

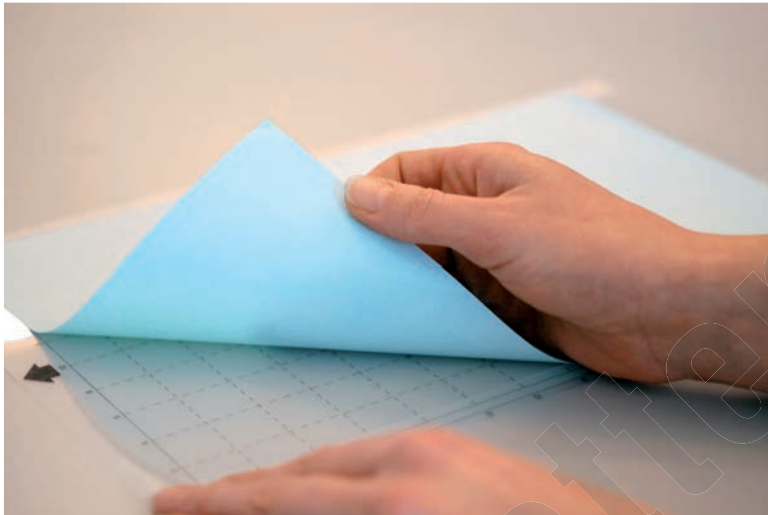

Entfernen Sie die Schutzfolie von der Schneidematte. Testen Sie die Klebekraft der Matte, bevor Sie das erste Mal Papier auflegen. Bei zu starker Klebekraft kann das aufgebrachte Papier beim Ablösen reißen. Legen Sie das Papier oder ein anderes Medium, wie im Silhouette Studio® dargestellt, auf die Schneidematte.

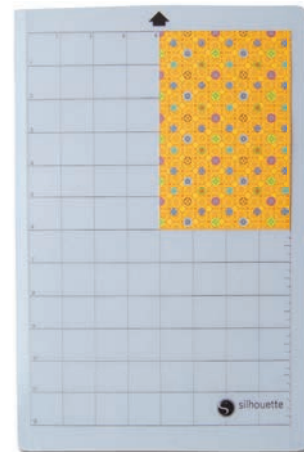
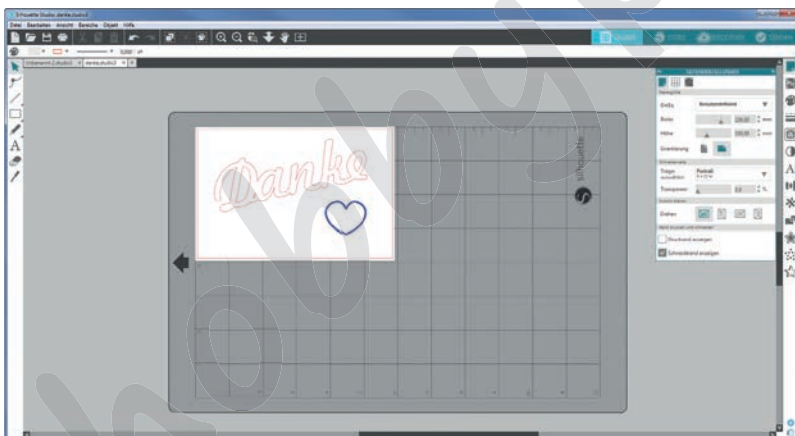

Auf der rechten Seite finden Sie das „Seiteneinstellungen“-Fenster, in dem Sie die Seitengröße und Ausrichtung der Seite, wie gewünscht, für Ihr Projekt ändern können. Achten Sie darauf, dass sich Ihr Design innerhalb der roten Ränder der Seite befindet.

Tip: Um die Maßeinheiten umzustellen (z.B. mm in cm), wählen Sie im Menü Bearbeiten -> Voreinstellungen ... (auf Mac®: Silhouette Studio® -> Einstellungen ...). Unter dem „Allgemein“-Reiter im Fenster der Einstellungen finden Sie verschiedene Längeneinheiten.

Schnittvorbereitung der Silhouette Portrait®

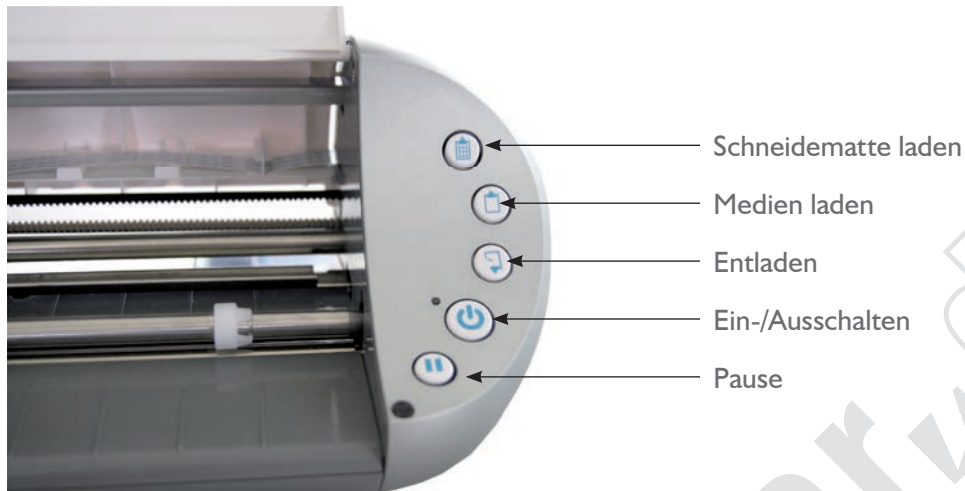

Schalten Sie die Silhouette Portrait® an, indem Sie den Power-Button am Bedienteil drücken und warten Sie, bis die Maschine startet.



Um eine Schneidematte in die Silhouette Portrait® zu laden, muss erst die Maschinen-Abdeckung aufgeklappt werden. Danach platzieren Sie die Matte in der Mitte zwischen den weißen Rollen und drücken Sie auf den „Schneidematte laden“-Button.

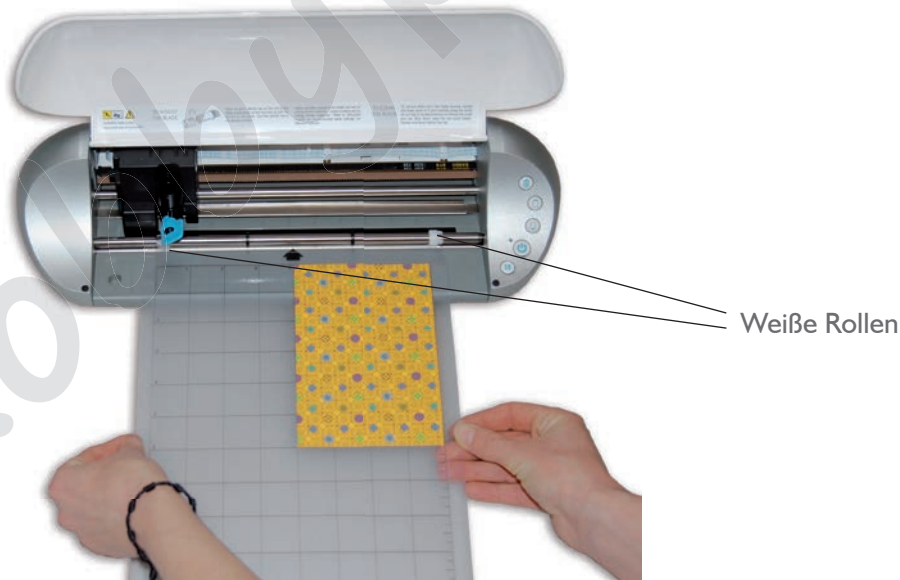

Für das Laden von Material ohne Schneidematte (Vinyl-, Flex-, Flockfolie, etc.), platzieren Sie das Material in der Mitte zwischen den weißen Rollen und drücken Sie auf den „Medien laden“-Button.

Klingeneinstellung für verschiedene Medien

Um die Klinge für das von Ihnen verwendete Material einzustellen, ziehen Sie bitte die Schutzabdeckung ab. Beachten Sie die Empfehlungen in Silhouette Studio® zur Klingeneinstellung für verschiedene Materialien.

Klingen-einstellung	Material
1	Dünne Materialien wie z.B. Vinyl und glattes Thermotransfermaterial
2-3	Mittelschwere Materialien wie z.B. Papier, Pappe und beflocktes Thermotransfermaterial
4-6	Dickere Materialien wie z.B. strukturierte Pappe und Musterpapier
7-10	Dickes Material wie z.B. Segeltuch

Um die Klingeneinstellung zu verändern, müssen Sie die graue Einstellkappe am Ende der Klinge anbringen und dabei beachten, dass der Pfeil der Kappe mit der roten Linie der Klinge eine Linie bildet. Danach die Einstellkappe auf die gewünschte Zahl drehen.

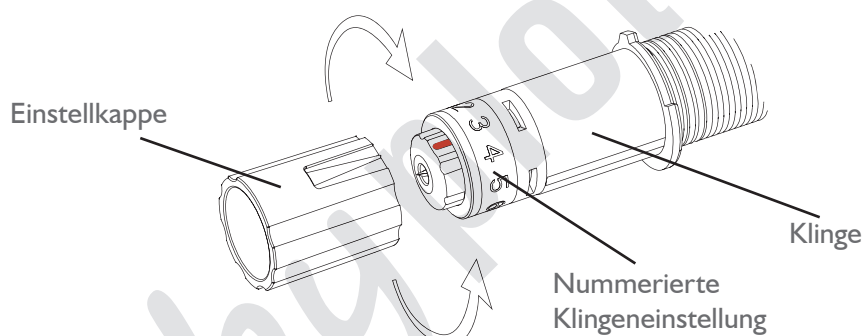

Um die Klinge wieder in Ihre Silhouette Portrait® einzusetzen, entriegeln Sie den Klingenhalter durch Drehen des Feststellhebels entgegen dem Uhrzeigersinn. Legen Sie das Klingengehäuse in den Klingenhalter und drehen Sie den Feststellhebel nach rechts, um die Klinge sicher zu befestigen. Versichern Sie sich, dass das Klingengehäuse fest in dem Klingenhalter eingesetzt ist.

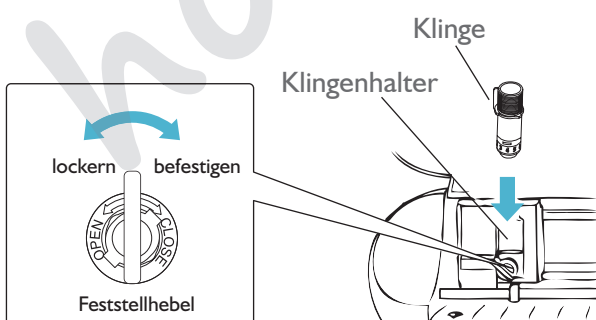

Wenn Sie den Messerhalter einsetzen, müssen Sie den Klingenhalter Ihrer Silhouette Portrait® mit einem Finger von unten stützen. Somit verhindern Sie, dass die Klinge beim Einsetzen auf der Schneideleiste aufsetzt. Ein Aufsetzen der Klinge kann diese erheblich beschädigen.

Einstellungen für den Auftrag an Silhouette Portrait®

Klicken Sie auf die „SENDEN“-Schaltfläche auf der Symbolleiste am oberen, rechten Rand des Bildschirms, oder wählen sie unter dem Menüpunkt „Ansicht“ -> Schnitteinstellungen anzeigen. Das „SENDEN“-Fenster wird auf der rechten Seite des Bildschirms geöffnet.

Hier legen Sie nun alle Konditionen für das Werkzeug und dem Materialtyp fest.

Fenster „SENDEN“:

- ① Material = Auswahl des Materials
- ② Aktion = Aktionen der beiden Werkzeuge festlegen. Zuordnung nach Werkzeug, Linienfarbe oder Füllung.
- ③ Senden = Auftrag starten

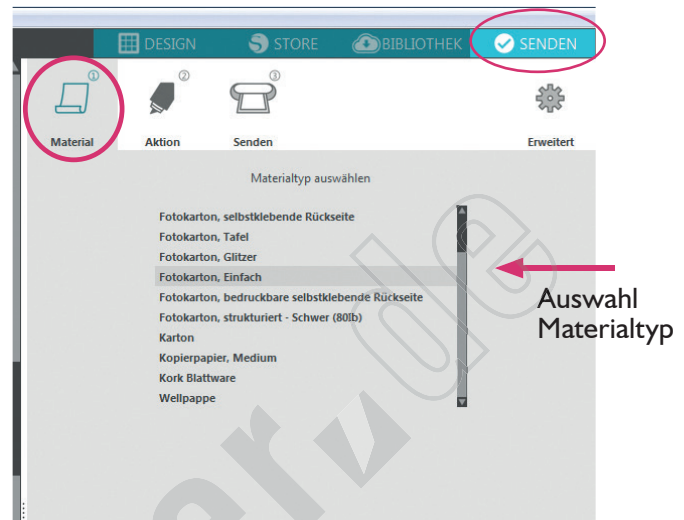

Im Reiter ① „Material“ ist eine Liste an handelsüblichen Materialien, wie Papier, Vinyl und andere mit verschiedenen Gewichten hinterlegt. Wählen Sie den geeigneten Medientyp von dieser Liste aus. Falls das Medium, das Sie verarbeiten möchten (oder ein ähnliches Material) nicht in der Liste vorhanden ist, so können Sie benutzerdefinierte Medientypen hinzufügen und manuell die Geschwindigkeit und die Stärke einstellen. Generell erfordern dickere Materialien eine höhere Stärke; komplizierte Designs erfordern eine langsamere Schnittgeschwindigkeit.

Im Reiter ② „Aktion“ finden Sie als erstes die Art „Einfach“. Bei Verwendung des einfachen Modus für Schnitteinstellungen wählen Sie das gewünschte Werkzeug aus. Am unteren Bildschirmrand finden Sie die Werkzeugeinstellungen.

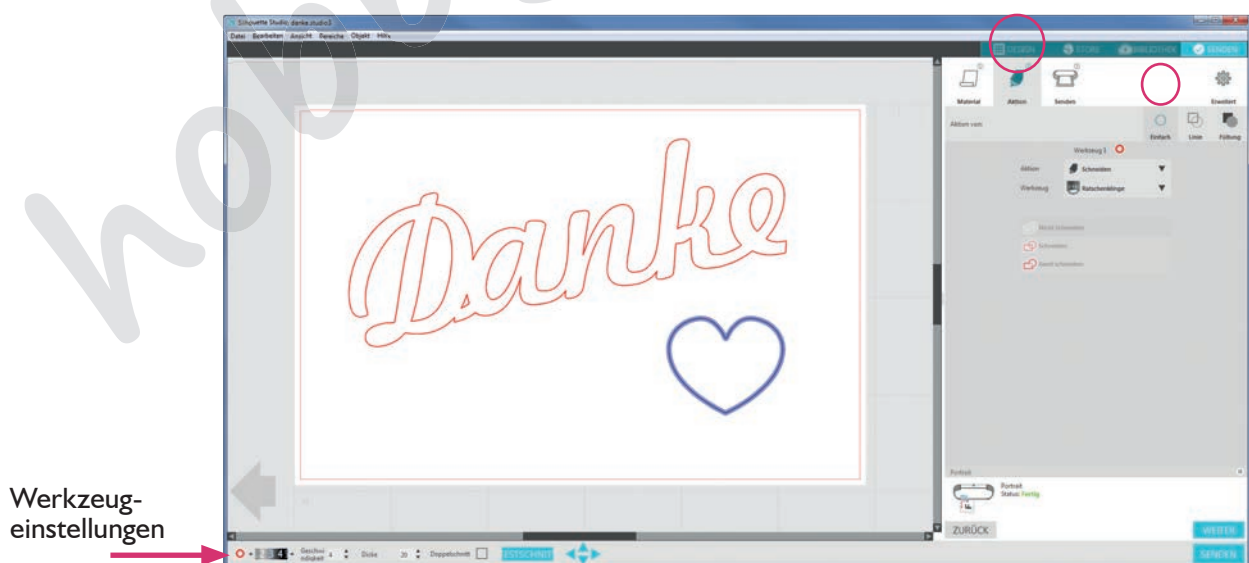

In den beiden folgenden Arten neben „Einfach“, „Linie“ und „Füllung“, können Sie alternativ die Werkzeugeinstellungen nach Linien- oder Füllfarbe der Objekte festlegen.

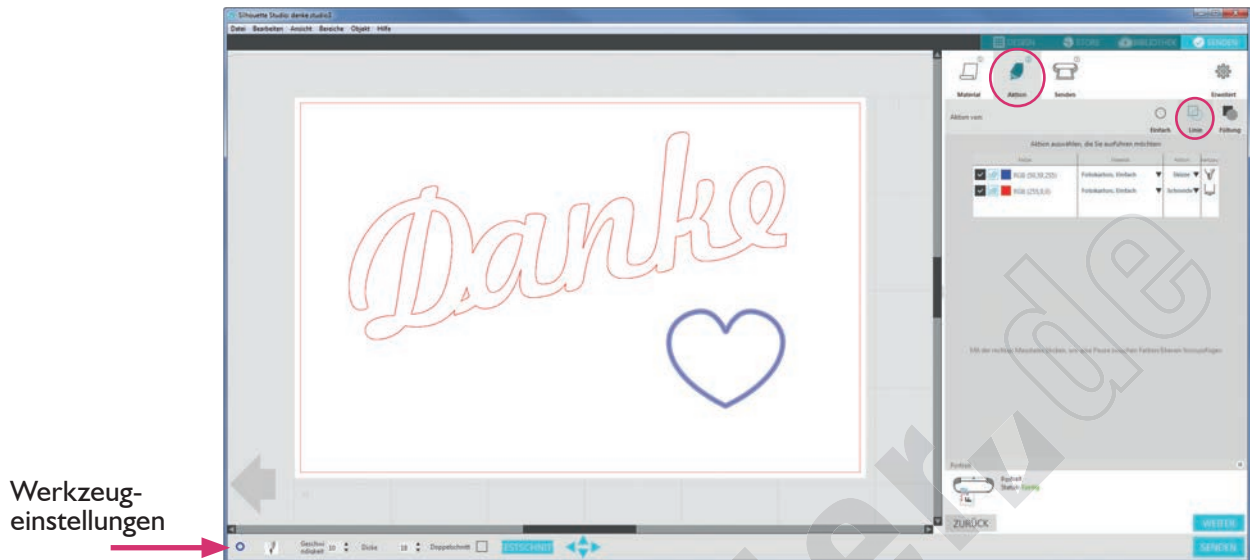

Unterschiedliche Materialien erfordern verschiedene Messereinstellung. Beachten Sie die Empfehlungen in Silhouette Studio® zu den Messereinstellung.

Für das manuell einstellbare Messer (schwarzes oder blaues Gehäuse) wählen Sie unter „SENDEN“ in den Schnitteinstellungen „Ratschenklinge“ aus und stellen den Wert manuell am Messer ein.

Sollten Sie eine andere Einstellung verwenden wollen, so definieren Sie Ihren individuellen Wert über die beiden schwarzen Pfeile rechts und links der Messerabbildung am unteren Bildschirmrand.



Tipp: Um zuvor einen Testschnitt durchzuführen, klicken Sie in den Button für Testschnitt am unteren Bildschirmrand.

Auftrag starten

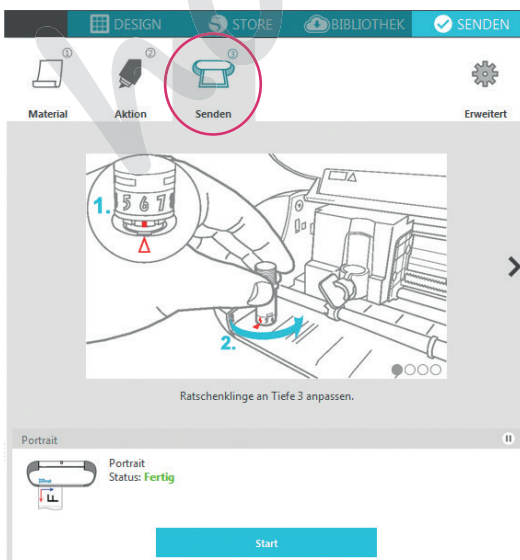

Nach Wahl der geeigneten Werkzeugeinstellungen klicken Sie im Reiter ③ „Senden“ auf „Start“.

Die Silhouette Portrait® beginnt nun zu arbeiten. Bei Bedarf können Sie den Auftrag durch Drücken der Pausentaste am Gerät anhalten und durch nochmaliges Drücken weiterführen.



Sobald die Silhouette Portrait® den Auftrag erledigt hat, drücken Sie die Entladen-Taste am Gerät.

Ziehen Sie Ihr ausgeschnittenes Design vorsichtig von der Schneidematte ab. Entfernen Sie das übrig gebliebene Papier oder Medium vorsichtig von der Schneidematte. Mit dem Werkzeug-Spatel oder der Rake können Sie die restlichen Papierstücke von der Matte entfernen.

Silhouette Studio® Bibliothek

Designs anzeigen und durchsuchen

 Klicken Sie auf die „BIBLIOTHEK“-Schaltfläche in der oberen rechten Navigation, um sämtliche Silhouette Designs, die Sie auf Ihrem Computer haben, anzuschauen. Silhouette Studio® enthält viele kostenlose Designs, die Ihnen den Anfang erleichtern werden.

Klicken Sie oben links auf die „Alle Designs anzeigen“-Schnell Taste im Fenster von „Bibliothek“, um alle Designs zu sehen, die sich in Ihrer Bibliothek befinden.

 Die 50 kostenlosen Designs, welche im Lieferumfang enthalten sind, werden nur in Ihrer Bibliothek angezeigt, wenn Ihre Silhouette Portrait® angeschlossen und eingeschaltet ist.

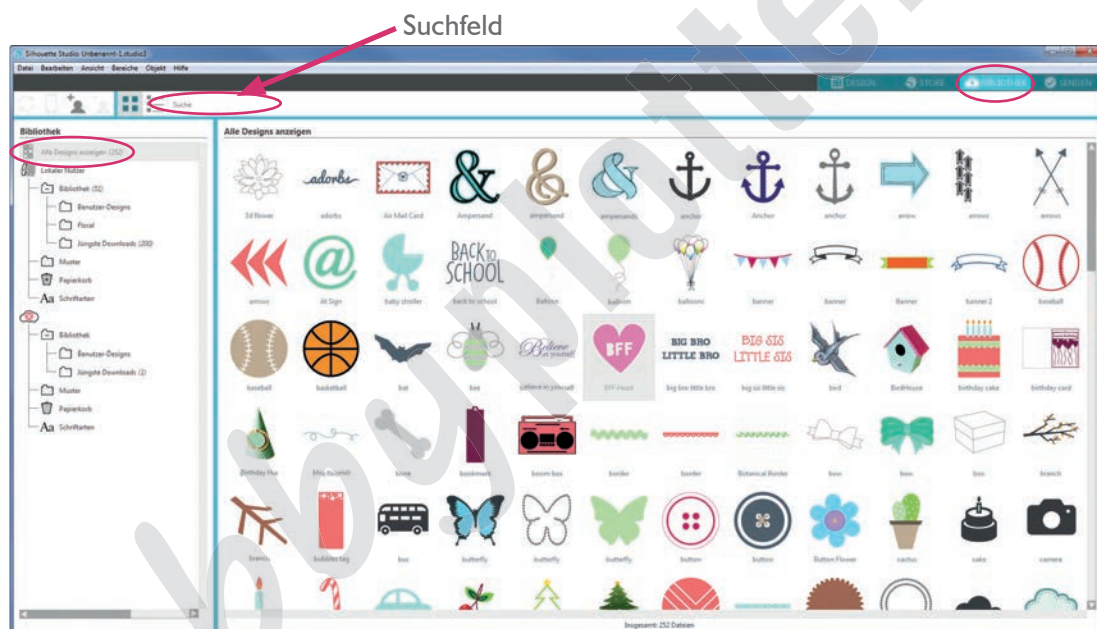

Klicken Sie auf das jeweilige Ordnersymbol, um den Ordner zu öffnen und den Inhalt anzuzeigen.

 Um die Ansicht der Designs im rechten Fenster zu ändern, kann die Schaltfläche „Als Symbol anzeigen“ oder „Listenansicht“, welche sich oben links im Programmfenster neben dem Suchfeld befinden, gewählt werden. In der Listenansicht kann man nach Namen, Art des Designs, Künstler oder dem Datum des Herunterladens sortieren.

Wenn Sie die Stichwörter und die Beschreibung für ein Design, das Sie suchen, gerne sehen möchten, dann klicken Sie mit der rechten Maustaste (STRG-Klick auf Mac®) und wählen „Eigenschaften anzeigen“. In einem Popup-Fenster finden Sie Details über das ausgesuchte Motiv. Motive, die aus dem Silhouette Online Store heruntergeladen werden, enthalten meist mehrere Stichwörter und eine Beschreibung oder auch Anleitung.

Designs ordnen

Sie können Ihre **eigenen** Designs als lokaler Nutzer auf Ihrem Computer oder über Ihren Silhouette Account in der Cloud speichern. Ihre eigenen gespeicherten Designs aus der Silhouette Cloud stehen Ihnen somit auf all Ihren Geräten (max. 5 verschiedene Geräte) zur Verfügung, auf denen Sie die Software nutzen.



Bereits vorhandene Downloads aus dem Silhouette Design Store und die im Lieferumfang Ihres Silhouette Gerätes enthaltenen Designs können **nicht in der Cloud** gespeichert werden.

Um die Verwaltung Ihrer Designs zu erleichtern, können Sie innerhalb der „Bibliothek“-Schaltfläche neue Ordner für Ihre Designs anlegen. Klicken Sie mit der rechten Maustaste auf den Ordner „Bibliothek“ und wählen Sie einfach „Neuer Ordner“.

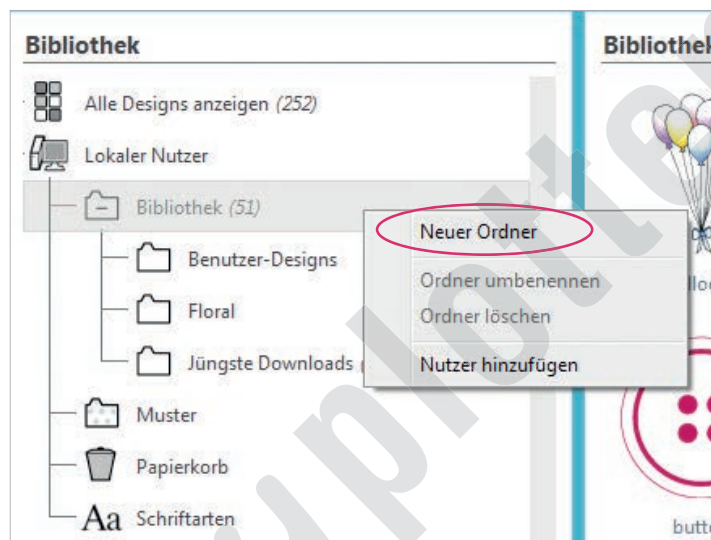

Geben Sie anschließend den Namen des neuen Ordners ein. Wählen Sie den „Bibliothek“-Ordner ein weiteres Mal, um die Designs, die Sie bereits besitzen, anzuzeigen.

Sie können jedes Design vom rechten Fenster in Ihren neu erstellten Ordner, der sich auf der linken Seite befindet, ziehen und ablegen. Die Zahl in der Klammer neben jedem einzelnen Ordner zeigt an, wie viele Designs in jedem Ordner vorhanden sind.

Designs von der Bibliothek verwenden

Navigieren Sie zu einem Design (innerhalb Ihrer Ordner von „Bibliothek“), das Sie gerne schneiden möchten. Durch Doppelklicken auf dieses Design können Sie es auf Ihrer Seite innerhalb des Programms platzieren. Dadurch wird die Bibliothek automatisch geschlossen, kann aber problemlos wieder durch das Klicken der „BIBLIOTHEK“-Schaltfläche in der oberen rechten Navigation geöffnet werden.



Damit Sie die Bibliothek schließen können ohne ein Design einzufügen, klicken Sie einfach auf „DESIGN“ in der oberen, rechten Ecke der Navigation.

Silhouette Design Store

Verbinden mit dem Silhouette Design Store

Der Silhouette Design Store bietet Tausende von Designs an, die Sie mit Ihrer Silhouette Portrait® ausschneiden können, von einfachen Zuschnitten bis hin zu aufwendigen Mustern und Designs. Die meisten Motive kosten nur € 0,89. Fast jede Woche wird ein kostenloses Motiv gepostet.



Durch das Klicken auf die Schaltfläche „STORE“ in der oberen rechten Navigation in Silhouette Studio®, erhalten Sie Zugang zum Silhouette Design Store.

Das kostenlose Design der Woche wird auf der Homepage angezeigt.

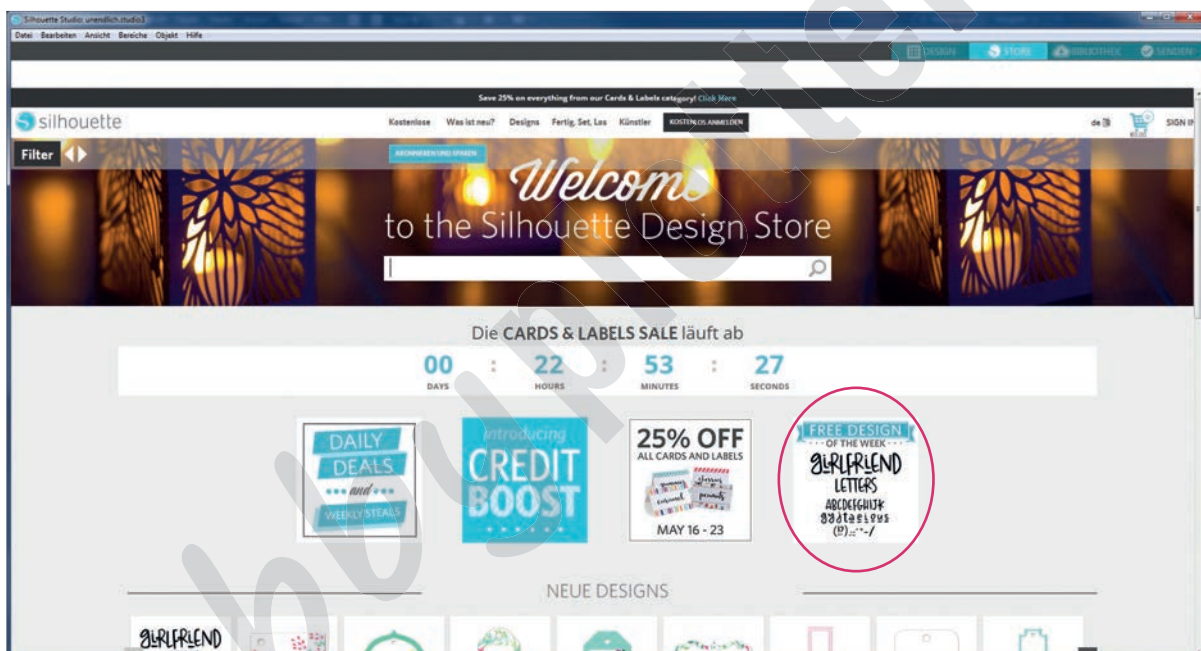

Neue Designs durchsuchen und herunterladen

Die Silhouette Design Store Website funktioniert wie jede andere Website. Durch das Klicken von verschiedenen Links kann man Neuerscheinungen, beliebte Designs etc. durchstöbern. Vielleicht möchten Sie als Erstes das kostenlose Design der Woche herunterladen – dieses Design kann durch Klicken des Bildes oder des Links „Free design of the week“ (kostenloses Design der Woche) gefunden werden. Sie können aber auch nach Designs mit dem Dateinamen suchen (z.B. hier „cat“). Zum Teil sind auch deutsche Suchbegriffe hinterlegt. Allerdings ist das Suchergebnis mit englischen Begriffen umfangreicher.

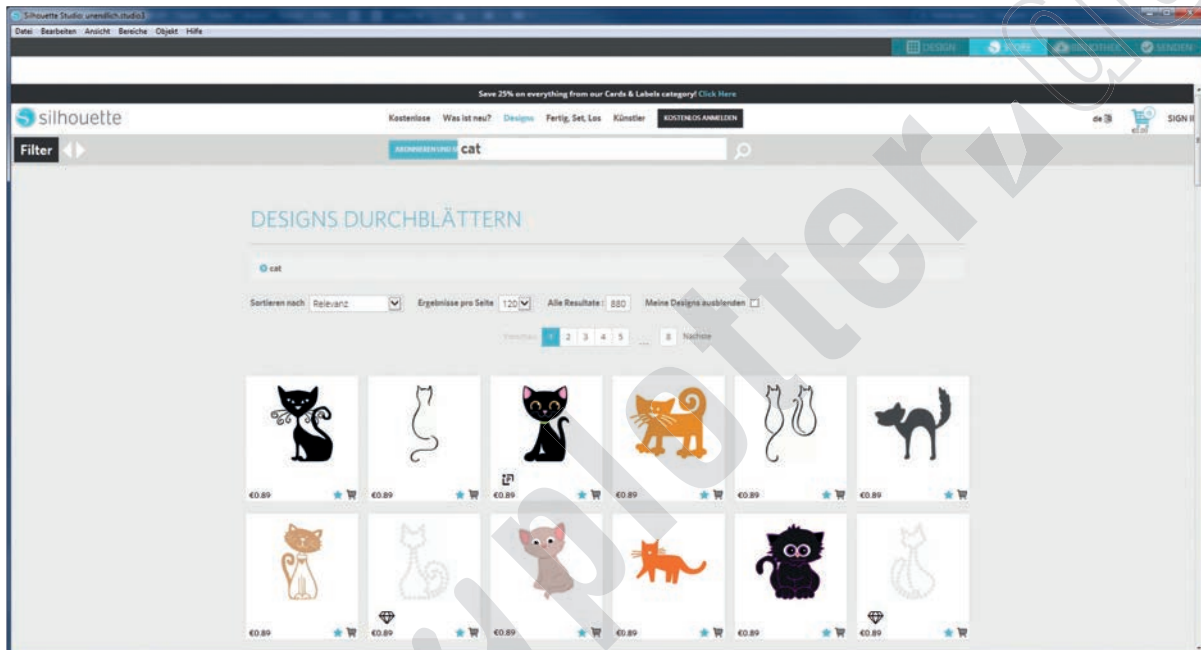

Klicken Sie auf das Design in den Suchergebnissen, um sich die Details über das Design anzuschauen. Klicken Sie auf „zum Warenkorb hinzufügen“, um das gewünschte Design in Ihren Einkaufswagen zu legen.



Klicken Sie auf das Einkaufswagen-Symbol in der oberen rechten Ecke des Fensters, um Ihren Warenkorb zu sehen. Ihr Warenkorb sollte die Summe für Ihr Design anzeigen.

Danach klicken Sie auf die „Kasse“-Schaltfläche, um fortzufahren. Als nächstes werden Sie aufgefordert sich anzumelden, bevor Sie das Design herunterladen können.

ANMELDEN

E-Mail:

Passwort:

[\(Passwort vergessen?\)](#)

Stay signed in?

[Sie haben noch kein Konto?Melden Sie sich KOSTENLOS an](#)

Das Erstellen eines neuen Kontos dauert nur wenige Sekunden. Klicken Sie auf „Melden Sie sich KOSTENLOS an“ auf der Login-Seite, um ein neues Konto zu erstellen.

Konto erstellen („Sign up for a free account“)

Um ein persönliches Konto zu erstellen, geben Sie bitte Ihren Namen, Ihre E-Mail-Adresse und ein Passwort ein. Nachdem Sie diese Information eingegeben haben, bestätigen Sie mit einem Klick auf „Registrieren“ Ihre Angaben.

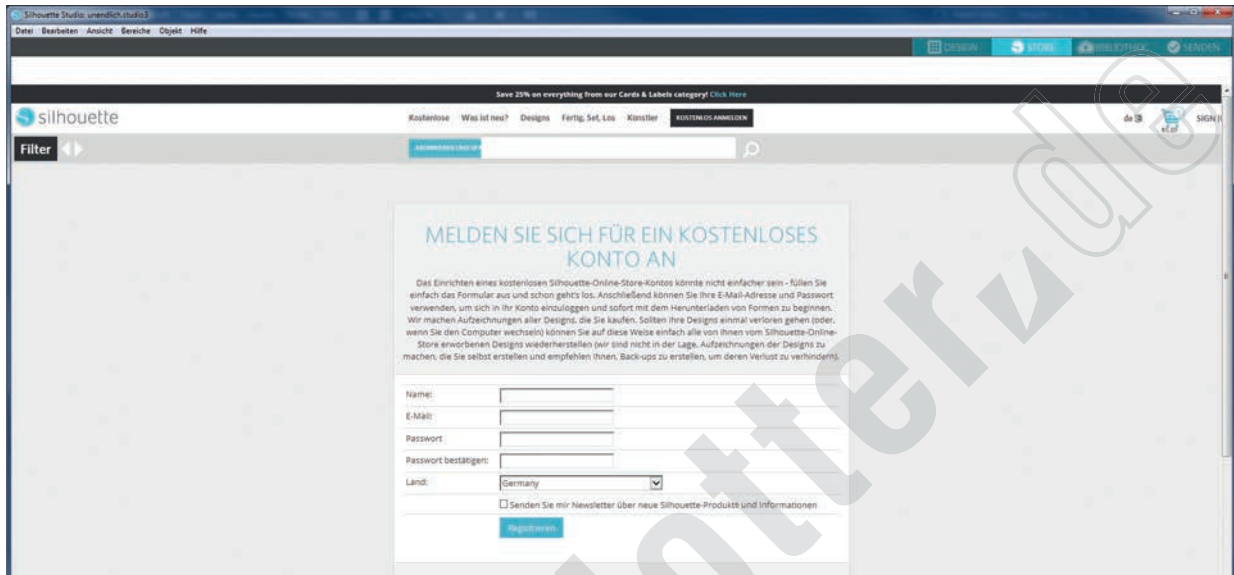

Sobald Sie Ihr Konto erstellt haben, können Sie wieder auf Ihren Warenkorb zugreifen und die zur Kassenschritte wiederholen. Bei jedem Herunterladen eines Designs werden Sie aufgefordert, Ihr Passwort nochmals einzugeben.

Darüber hinaus wird auch ein Abonnement-Modell angeboten. Für eine monatliche Gebühr erhalten Sie jeden Monat ein gewisses monatliches Guthaben in Abhängigkeit von dem gewählten Abo auf Ihr Konto gutgeschrieben. Das monatliche Guthaben übersteigt dabei die monatlichen Kosten - somit ist dieses Modell sehr attraktiv für regelmäßige Nutzer.

Weitere Details finden Sie im Silhouette Design Store unter „Abonnieren und Sparen“.

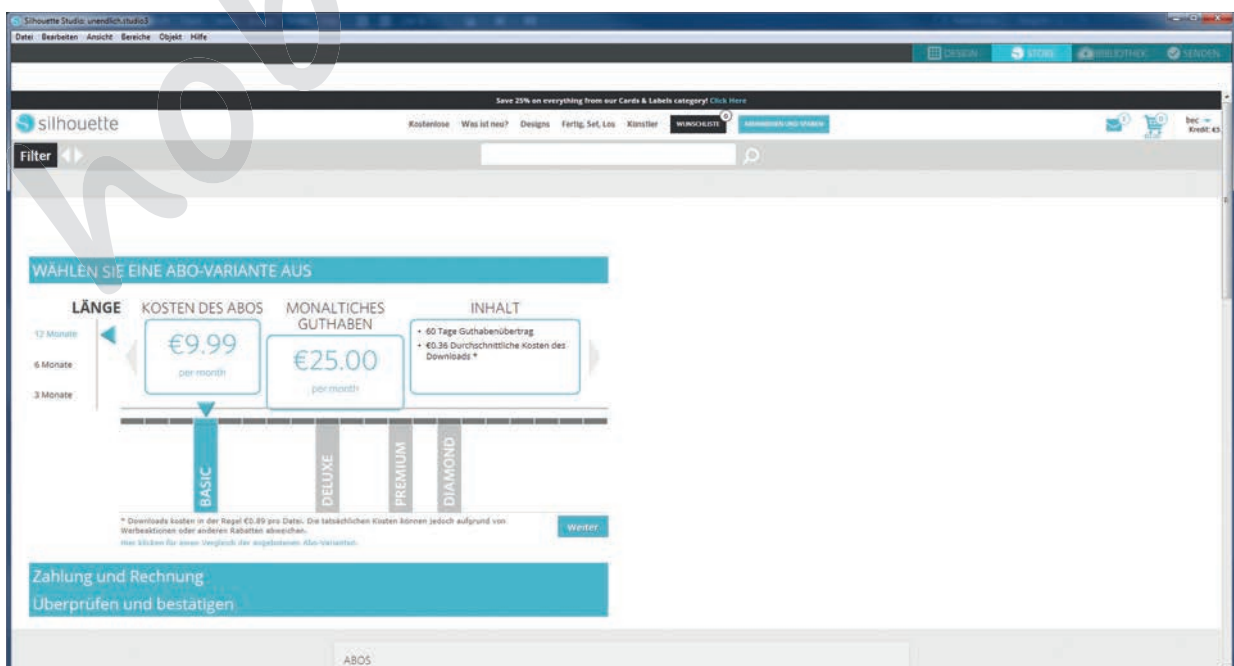



Nach der Erstellung Ihres Accounts kann es losgehen. Sie sollten nun noch einmal die Einkaufswagenfunktion und die Abmelfunktion testen.

Nach jedem Kauf werden Sie erneut nach der Bestätigung und Ihrem Passwort gefragt. Um den Download auszuführen, müssen Sie nun Ihr Passwort eingeben.

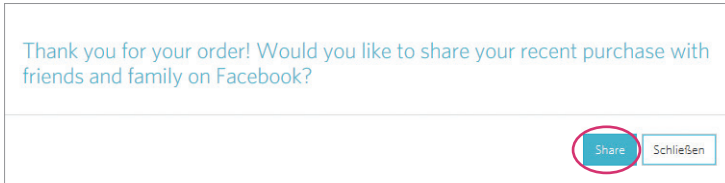

Wenn Sie Ihre Downloads auf Facebook teilen möchten, bestätigen Sie das Pop-upfenster mit „Share“.

Während das Design herunter lädt, wird dieser Vorgang in dem jüngsten Download-Fenster innerhalb von dem Bibliothek-Fenster angezeigt und das heruntergeladene Design wird sichtbar.

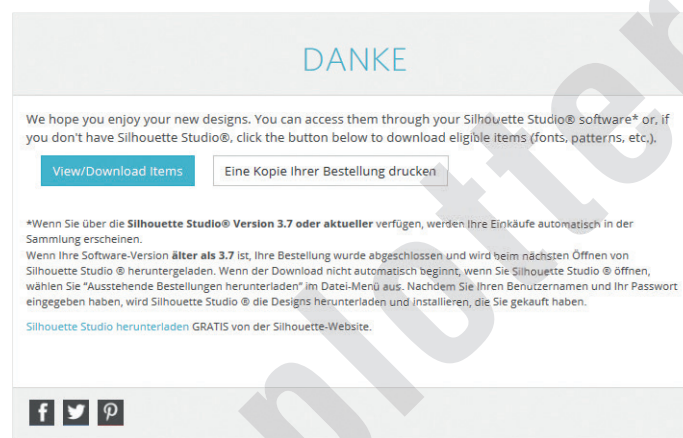

Nach dem Download erhalten Sie einen Software Hinweis. Sollten Sie mit einer älteren Version als Silhouette Studio V 3.7 arbeiten, so wird Ihr Download erst beim nächsten Software Start heruntergeladen.

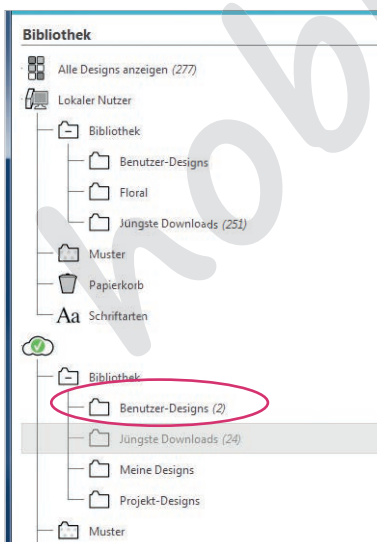

Doppelklicken Sie auf Ihr neu heruntergeladenes Design in der Bibliothek, um es in das aktuelle Dokument einzufügen.

Tip: Das vollständige, illustrierte Handbuch auf Englisch für die Silhouette Studio® Software ist innerhalb des Programms unter dem Menüpunkt Hilfe -> Benutzerhandbuch zu finden.

I Monat-Gratis-Abokarte verwenden



Mit der im Lieferumfang enthaltenen I Monat-Gratis-Abokarte, können Sie ein I-monatiges, kostenfreies Basic-Abonnement für den Download von Designs im Silhouette Online-Store einrichten. Das Basic-Abo ermöglicht Ihnen Downloads im Wert von ca. € 18,- innerhalb eines Monats. Um die Karte einzulösen, klicken Sie einfach auf den Link „mein Konto“ (my account), der oberhalb jeder Seite des Silhouette Online-Stores zu finden ist.

Klicken Sie auf den „Werbe-Download-Code einlösen“-Link (Redeem a promotional Code) auf der Seite Ihres Kontos (my account). Danach erscheint eine Seite, auf der Sie den Code, der durch das Abkratzen des Feldes auf der Abo-Karte erscheint, eingeben können.

Geben Sie diesen 16-stelligen Code ein und klicken Sie auf die „Karte verwenden“-Schaltfläche.



Download-Karte verwenden

Sollten Sie über eine Download-Karte verfügen, können Sie diese für den Einkauf von Designs im Silhouette Online-Store verwenden. Um die Karte einzulösen, klicken Sie einfach auf den Link „mein Konto“ (my account), der oberhalb jeder Seite des Silhouette Online-Store zu finden ist.

Klicken Sie auf den „Eine Download-Karte zu meinem Guthaben hinzufügen“-Link (Add a Download Card to my balance) auf der Seite Ihres Kontos (my account). Danach erscheint eine Seite, auf der Sie den Code, der durch das Abkratzen des Feldes auf der Download-Karte erscheint, eingeben können.

Geben Sie diesen Code ein und klicken Sie auf die „Karte verwenden“-Schaltfläche.



Der vorhandene Betrag Ihrer Download-Karte wird Ihrem Konto gutgeschrieben und wird in der oberen, rechten Ecke jeder Seite angezeigt werden. Nach dem Übertragen Ihres Guthabens auf Ihr Konto wird die Karte nicht mehr benötigt und kann entsorgt werden.

Mit dem Guthaben auf Ihrem Konto können Sie nun im Silhouette Online-Store Designs einkaufen und herunterladen, ohne eine Kreditkarte oder andere Zahlungsarten zu nutzen.



Silhouette Portrait® Sicherheitshinweise

- Bewahren Sie das Gerät außerhalb der Reichweite von Kindern auf
- Lesen Sie dieses Dokument aufmerksam und bewahren Sie es zum Nachschlagen auf
- Die Silhouette Portrait® ist ein elektronisches Schneidewerkzeug und erfordert einen sorgfältigen Gebrauch und Handhabung. Um Verletzungen oder Geräteschäden zu verhindern, lesen Sie bitte die folgenden Sicherheitshinweise.

Bitte lesen Sie diese Sicherheitshinweise aufmerksam durch, bevor Sie Ihre Silhouette Portrait® in Betrieb nehmen, um Schäden am Gerät zu vermeiden und möglichen Verletzungen vorzubeugen.

Bei Nichtbeachtung dieser Sicherheitshinweise verfällt die Gewährleistung und Haftung.

Erklärung der Sicherheitssymbole



Dieses Symbol zeigt Informationen an, die besondere Aufmerksamkeit erfordern (einschließlich Warnungen)



Dieses Symbol zeigt eine Aktion an, die strikt verboten ist.



Ob in einem Text oder neben einem Bild zeigt dieses Symbol eine Aktion an, die durchgeführt werden muss.

Sicherheitshinweise **WARNING!**



Berühren Sie keine beweglichen Teile, während die Silhouette Portrait® in Betrieb ist.



Halten Sie Hände und andere Gegenstände von beweglichen Teilen fern, während die Maschine an Strom angeschlossen ist.



Sie dürfen das Gerät nicht zerlegen, reparieren oder umbauen.

Eingriffe an der Geräte Hardware können zu einem Stromschlag oder Brand führen. Bitte kontaktieren Sie den Kundenservice.





















Verwenden Sie das Gerät an keinem Standort, wo es Wasser, Feuchtigkeit oder Staub ausgesetzt ist.



Sollte Ihre Silhouette Portrait® anfangen zu rauchen, zu heiß zu werden, seltsam zu riechen oder eine andere ungewöhnliche Funktion aufzeigen, verwenden Sie sie auf keinen Fall weiter. Ziehen Sie umgehend das Netzteil aus der Steckdose.

Die Verwendung eines überhitzten Gerätes kann zu einem Brand oder Stromschlag führen. Versuchen Sie nicht das Gerät selbst zu reparieren.

-   Lassen Sie keinen Staub oder Metalle in die Nähe des Netzsteckers kommen. Ein verschmutzter Netzstecker kann zu einem Stromschlag oder Brand führen.
-   Verwenden Sie das Netzteil oder Stromkabel nicht, wenn es beschädigt ist. Die Verwendung eines beschädigten Netzteils kann zu einem Stromschlag oder Brand führen. Tauschen Sie beschädigte Stromkabel und Netzteile aus.
-   Verwenden Sie ausschließlich das Original Netzteil, welches im Lieferumfang Ihrer Silhouette Portrait® enthalten ist. Die Verwendung anderer Netzteile können Fehlfunktionen, Stromschläge oder einen Brand verursachen. Verbinden Sie zuerst das Netzteil mit Ihrer Silhouette Portrait® bevor Sie den Stecker in die Steckdose stecken.
-   Verwenden Sie keinerlei flüssige Reinigungsmittel oder andere Flüssigkeiten, um das Gerät zu säubern.
-  Das Silhouette Messer ist scharf. Hantieren Sie vorsichtig mit dem Messerhalter und berühren Sie nicht die Klinge.
-  Verwenden oder lagern Sie Ihre Silhouette Portrait® an keinem Ort, an dem sie direktem Sonnenlicht oder dem direkten Luftzug einer Klimaanlage oder Heizstrahlers ausgesetzt ist. Übermäßige Hitze, Staub und/oder Feuchtigkeit können zu Fehlfunktionen führen.
-  Verwenden Sie die Silhouette Portrait® an keinem Standort, an dem sie übermäßigen Vibrationen oder elektrischen Störungen ausgesetzt ist.
-  Ziehen Sie nicht das Netzkabel, während das Gerät in Betrieb ist.
-   Sollte ein Fremdkörper während des Betriebes in das Gerät gelangen, so beenden Sie das laufende Projekt indem Sie die Silhouette Portrait® ausschalten. Versuchen Sie nicht den Fremdkörper während des Betriebes zu entfernen oder das laufende Projekt weiterzuführen.
-  Die Silhouette Portrait® muss nicht geölt werden. Verwenden Sie kein Maschinenöl für das Gerät, es ist wartungsfrei.
-  Vergewissern Sie sich, dass Sie ausreichend Platz um die Silhouette Portrait® schaffen, wenn Sie sie benutzen. Das Gerät, das Medium und die Schneidematte dürfen keine umliegenden Objekte berühren, um das Schneideergebnis nicht zu beeinflussen.
-  Halten Sie das Gerät mindestens einen Meter von jeder Wärmequelle fern.
-  Benutzen Sie immer die richtige Klingeneinstellung für das entsprechende Material/ Medium. Eine falsche Klingeneinstellung kann die Schneidematte beschädigen und die Schneideleistung verschlechtern.
-  Seien Sie beim Bewegen und Transportieren des Gerätes vorsichtig. Sie könnten die Silhouette Portrait® beschädigen.

hobbyplotter.de

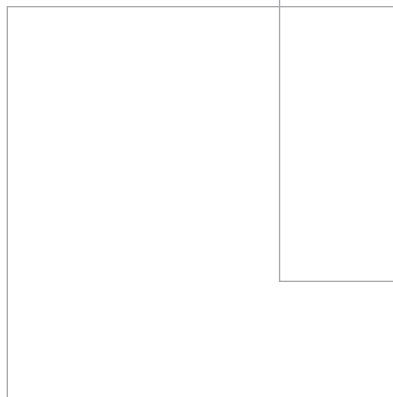
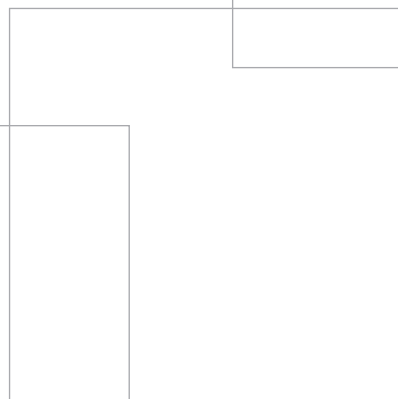
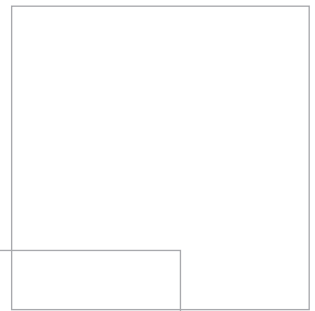
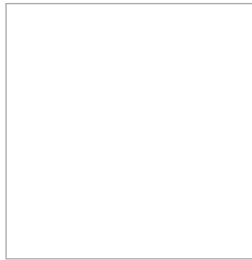

hobbyplotter.de

eine Marke der medacom graphics GmbH

R.-Samesreuther-Str. 25 ■ 35510 Butzbach ■ info@hobbyplotter.de ■ www.hobbyplotter.de

Premium Hotline: 0 60 33 / 74 46 89 (30 Tage ab Kauf mit Kundennummer kostenlos)

Hotline: 0 900 / 1 - 6 33 22 66 (1,91 €/min aus dem Festnetz, Mobilfunk ggf. abweichend)