

XTOOL | Safety Set

Benutzerhandbuch

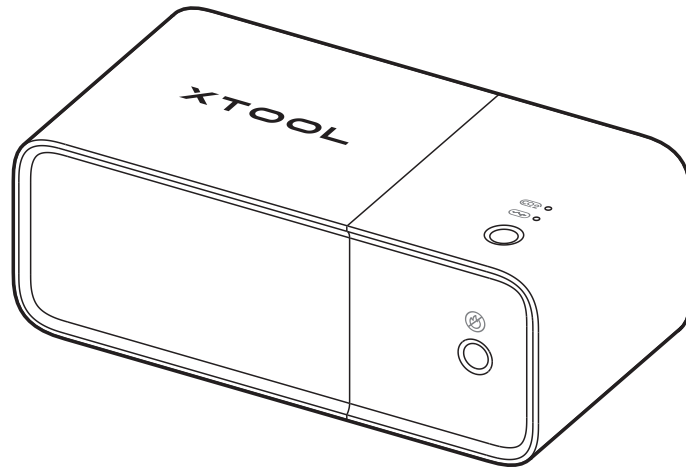

Übersicht	01
Spezifikationen	01
Liste der Teile	02
Brandschutzsystem kennenlernen	03
Brandschutzsystem installieren	04
CO₂-Gasflaschen installieren	04
Brandschutzsystem verwenden	06
Brandlöschung auf Tastendruck	07
CO₂-Gasflaschen ersetzen	08

Übersicht

Dieses Produkt ist ein Zubehör für Desktop-Laserbearbeitungsmaschinen, die Flammen erkennen können. Wenn es ein Flammensignal von einem Lasergerät empfängt, automatisiert es den Vorgang von der Überwachung bis zum Löschen des Feuers.

Spezifikationen

Arbeitstemperatur	0°C–35°C
Lagertemperatur	0°C–45°C
Max. unterstützter Bearbeitungsbereich	0,13 Kubikmeter

Liste der Teile

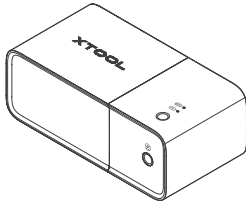

Steuerkasten

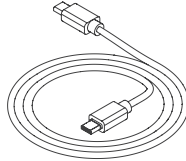

USB-Kabel

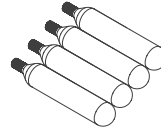

CO₂-Gasflasche

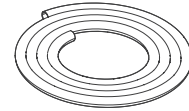

Rohr

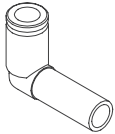

Schlauchadapter



Benutzerhandbuch



Sicherheitshinweise

Brandschutzsystem kennenlernen

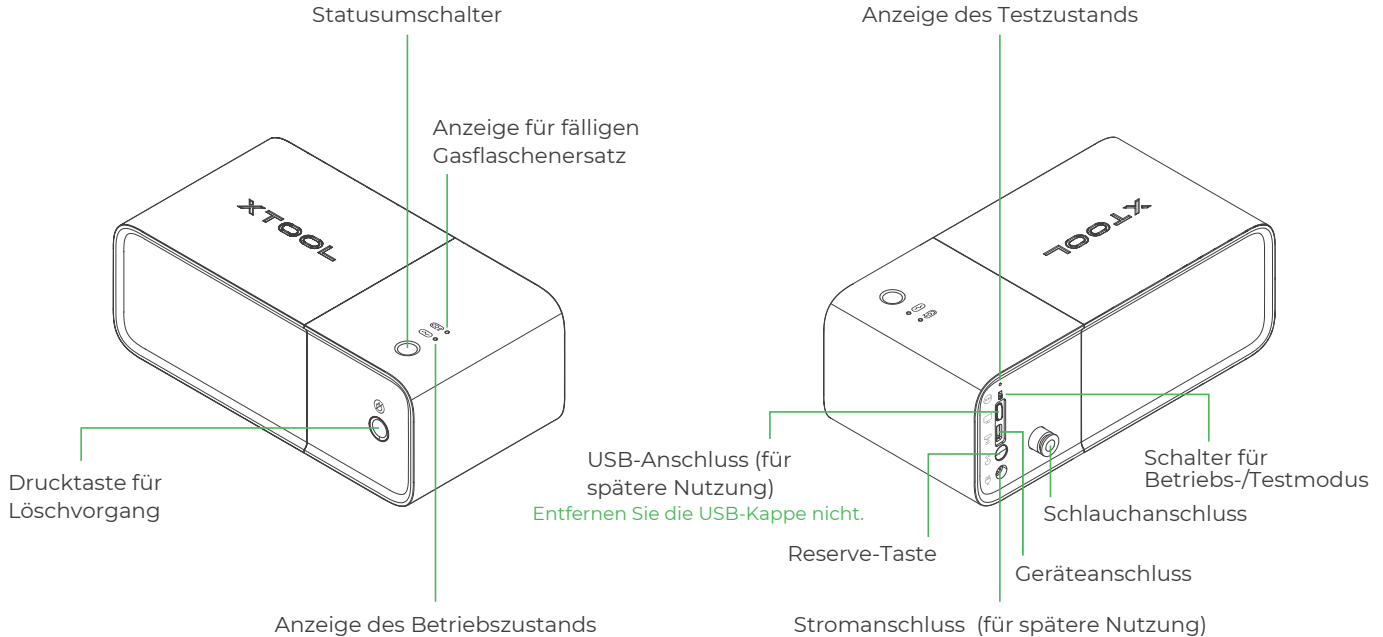

Brandschutzsystem installieren

Die genaue Installation des Brandschutzsystems hängt von der jeweiligen Laserbearbeitungsmaschine ab.

Wenn Sie eine xTool-Maschine einsetzen, gehen Sie zu support.xtool.com/product/17, um den folgenden QR-Code zu scannen und so Einzelheiten über die Installation des Brandschutzsystems zu erhalten.



support.xtool.com/product/17

CO₂-Gasflaschen installieren



USB-Kabel ausstecken, bevor Sie CO₂-Gasflaschen ersetzen. Andernfalls kann es passieren, dass Sie versehentlich die Drucktaste für den Löschvorgang berühren und die Feuerlöschfunktion auszulösen.

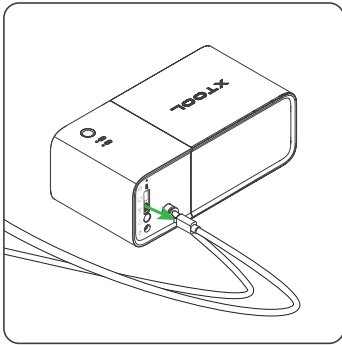

USB-Kabel ausstecken

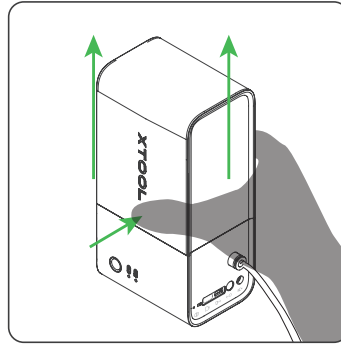

Griffen und ziehen

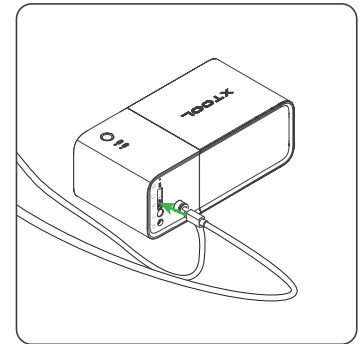
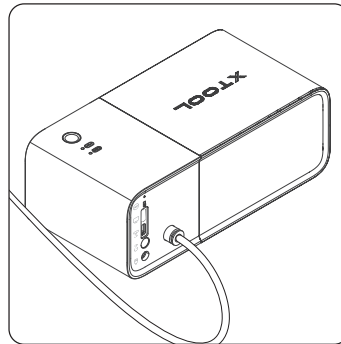
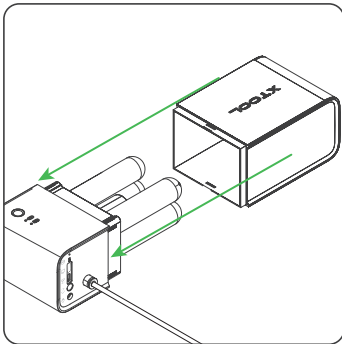
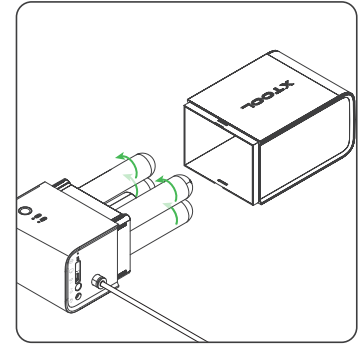

Schließen Sie das
USB-Kabel an

Brandschutzsystem verwenden

Betriebszustand aufrufen

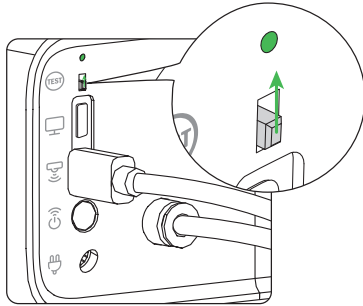

Schalter nach oben schieben, um den Betriebsmodus aufzurufen

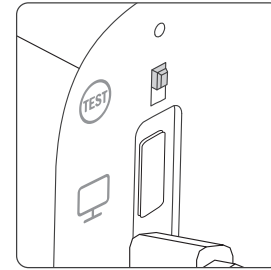

Erlischt

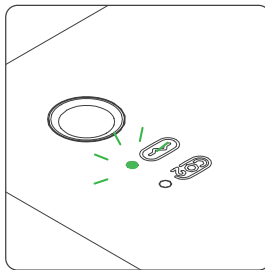

Blinkt

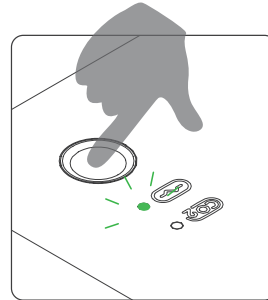

Drücken

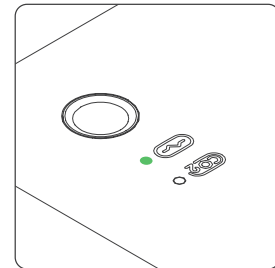

Leuchtet grün, Überwachungszustand wird aufgerufen

Brandlöschung auf Tastendruck

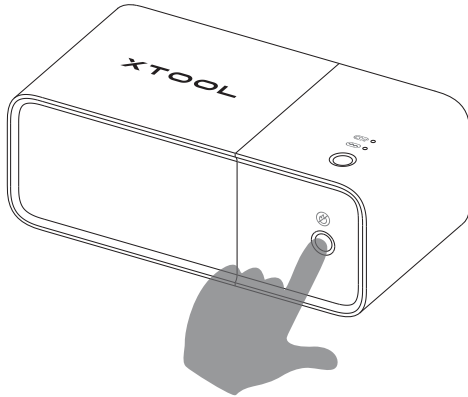

Wenn sich das Brandschutzsystem im Betriebsmodus befindet, können Sie den Löschvorgang per Tastendruck manuell auslösen.

Während eines Löschvorgangs wird das Gas zweimal in einem Intervall von 20 Sekunden freigesetzt. Berühren Sie den Steuerkasten erst, wenn dieser Vorgang vollständig abgeschlossen ist.

Lassen Sie bei der Ausführung dieses Vorgangs Vorsicht walten. Der Löschvorgang kann nicht rückgängig gemacht werden.

CO₂-Gasflaschen ersetzen



- Nach der Ausführung des Löschvorgangs leuchtet die Anzeige für fälligen Gasflaschenersatz und zeigt damit an, dass Sie die Gasflaschen ersetzen müssen. Sie müssen neue Ersatzgasflaschen kaufen.
- USB-Kabel ausstecken, bevor Sie CO₂-Gasflaschen ersetzen. Andernfalls kann es passieren, dass Sie versehentlich die Drucktaste für den Löschvorgang berühren und die Feuerlöschfunktion auszulösen.

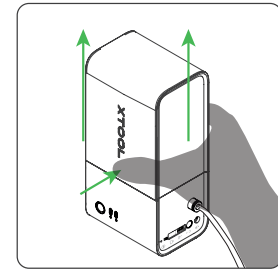
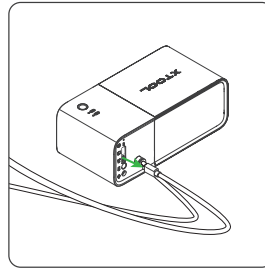
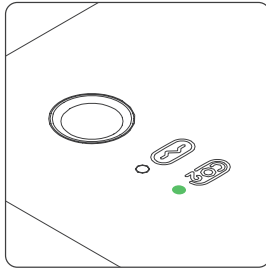

Griffen und ziehen

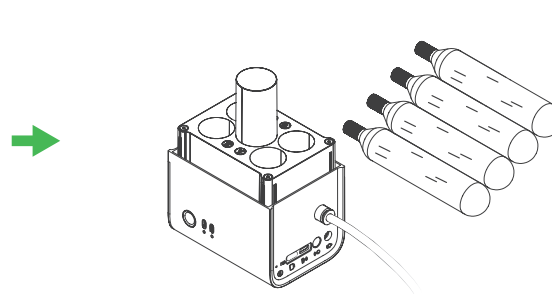
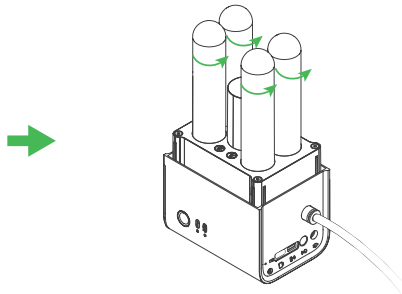

■ Bei einem geschlossenen Bearbeitungsbereich von max. 0,065 Kubikmetern können Sie wahlweise 2 oder 4 Gasflaschen ersetzen.

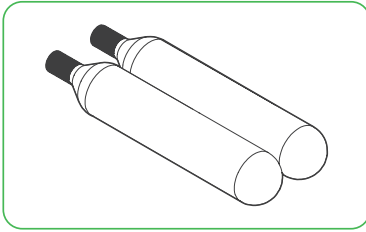

Wenn Sie 2 Gasflaschen verwenden, installieren Sie diese diagonal.
Wenn Sie sie beispielsweise in den Öffnungen A installieren, müssen Sie zwei leere Flaschen in der anderen Diagonale installieren.

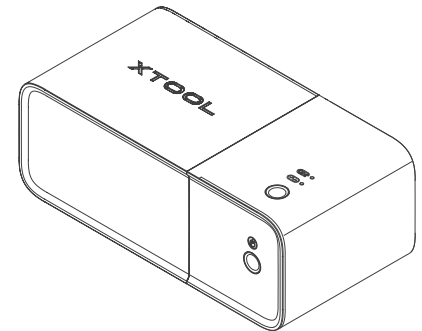
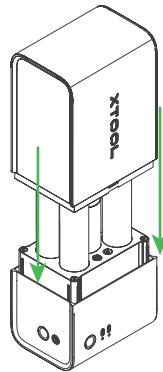
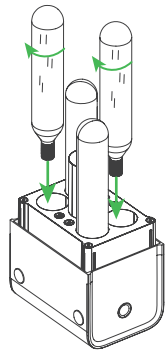
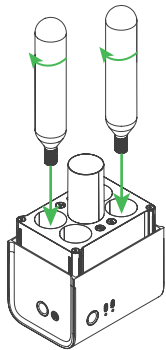

- Bei einem geschlossenen Bearbeitungsbereich zwischen 0,065 Kubikmetern und max. 0,13 Kubikmetern müssen Sie 4 Gasflaschen ersetzen.

