

MUNBYN

Version 1.01

Thermal Label Printer

User Manual



Unleash Business Creativity

RealWriter 403 Bluetooth

Contents

English	1-23
Español	24-46
Français	47-69

Scan the QR code to access user manuals in other languages, including **English, German(Deutsch), French(Français), Spanish(Español), Italian (Italiano).**



User Manual in English
Deutsches Benutzerhandbuch
Manual de usuario en español
Manuel d'utilisation en français
Manuale dell'utente in italiano

Video Tutorial

System setup	Scan the QR code for the video tutorial
APP-Bluetooth Connection Mode Modo de conexión APP-Bluetooth Mode de connexion APP-Bluetooth	
Munbyn Editor-Bluetooth Printing (no-driver required) Munbyn Editor-Impresión Bluetooth (sin conductor) Munbyn Editor-Bluetooth Printing (sans pilote)	
Munbyn Editor-System Printing (USB driver required) Munbyn Editor-Sistema de impresión (requiere controlador USB) Munbyn Editor-System Printing (pilote USB requis)	
Munbyn Editor-PDF Cropping Munbyn Editor-Recorte PDF Munbyn Editor - Recadrage du PDF	
macOS-Bluetooth Connection Mode macOS-Modo de conexión Bluetooth macOS-Mode de connexion Bluetooth	
Windows-Bluetooth Connection Mode Modo de conexión Windows-Bluetooth Mode de connexion Windows-Bluetooth	
macOS-USB Connection Mode Modo de conexión macOS-USB Mode de connexion macOS-USB	
Windows-USB Connection Mode Modo de conexión Windows-USB Mode de connexion USB sous Windows	

Content

1.0 Product Introduction	2
1.1 What's in the Box?	2
1.2 Printer Features	3
2.0 LED Status	3
3.0 Feed Button Instruction	4
4.0 Set Up the Printer	4
4.1 Quick Printer Connection	5
4.2 Label Setup	6
5.0 Mobile Phone/Pad Printing	7
6.0 Munbyn Editor Printing (Supports Bluetooth-enabled Mac, Windows, and Chrome devices for driver-free printing/cutting/DIY labeling)	10
7.0 Installation for Mac System	11
8.0 Installation for Windows System	15
9.0 Pro Tips	19
10.0 FAQ	19
11.0 Specifications	20
12.0 Safety Notices	20
13.0 FCC Statement	21

1.0. Packing Open and Installation

1.1. What's in the Box

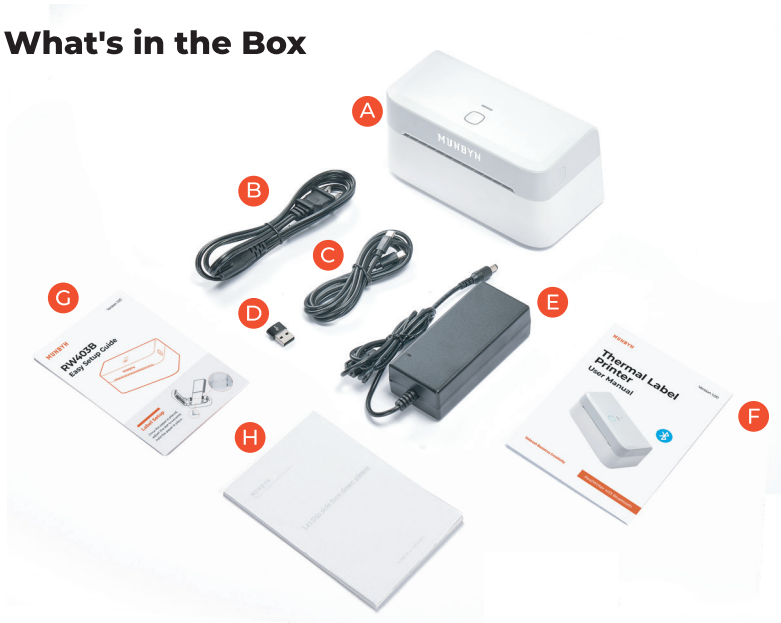

A. Printer	B. Power Cord	C.Type-C Cable
D.Type-C to USB Adapter	E.Power Adapter	F.User Manual
G.Easy Setup Guide	H.Test Label	

If any accessories are missing or damaged, please contact us for assistance via the contact details below



Scan to contact
Technical Support



FB Message
Munbyn official



support@munbyn.com



+1 (628) 229 3612





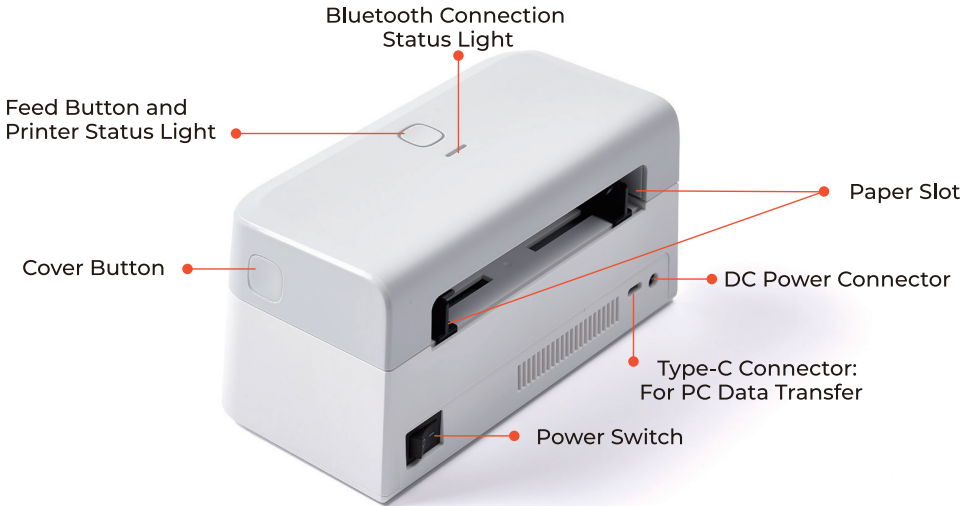

Monday to Friday 24 hours





1.2. Printer Features



2.0. LED Status

LED Status	Light	Description	Troubleshoot
	Green Light (always on)	Normal operation	/
	Blue Light (always on)	Bluetooth connected	/
	Red Light (always on)	Label paper is not identified	Organize the papers, then press and hold on the feed button for one beep to run label identification
		Cover is not closed	Check that the cover is completely closed
 	Flashing Green and Red	Printer head is overheated	Printer will automatically resume once the printer head has cooled down

3.0. Basic Operation

Printer status	Feed button	Function
Standby 	Single Click	Feed Paper
Standby 	Double Click / Press and hold on until you hear two consecutive beep	Print Self-test
Standby 	Press and hold on until you hear one beep	Automatic label identification
Standby 	Press and hold on until you hear three consecutive beeps (for 6 second)	Reset Printer

4.0. Set Up the Printer



More Setup Videos

Scan the QR code on the right for more video tutorials:
munbyn.biz/403bv

Note: Please enter the link with letters and numbers in lowercase only.

4.1. Quick Printer Connection

Please follow the sequence shown in the picture below to operate.



1. Ensure the printer is power off



2. Connect the power adapter to the printer



3. Connect the power cord and plug in the power supply



4. Connect the Type-C cable to the printer.
(Skip this step for Bluetooth connection)



5. Connect the Type-C cable to the printer.
(Skip this step for Bluetooth connection)



6. Turn the printer on

4.2. Label Setup

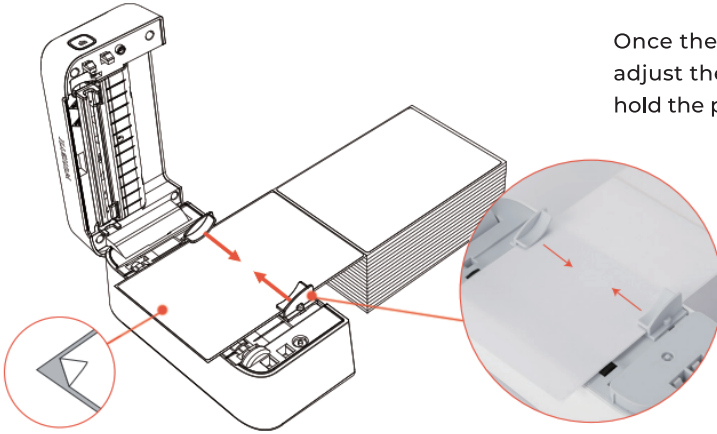

Once the paper is placed, adjust the slot to securely hold the paper in place.

Automatic label identification:

Load no less than 4 consecutive labels into the printer.

Once the cover is closed, the machine will automatically attempt to feed the paper.

If it fails to do so, please manually calibrate the paper: press and hold the feed button until you hear a "beep" sound.

The printer will then perform label calibration.

5.0. Mobile Phone/Pad Printing



App Setup Video

Scan the QR code on the right for the video tutorial:

munbyn.biz/403bphone

Note: Please enter the link with letters and numbers in **lowercase** only.

1. Search "**Munbyn Print**" on your mobile device's **App Store** or **Google Play** to get the App or scan the QR code below to download.



Munbyn Print

Tips: If your mobile phone needs a PIN password, please enter "0000".

2. Open the "**Munbyn Print**" APP, and open permission.
The app requires local file access and Bluetooth function to run properly. Please follow the guide to grant the necessary permissions to the app.

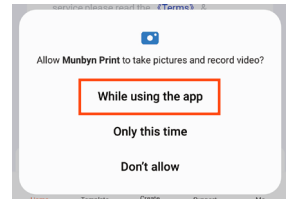
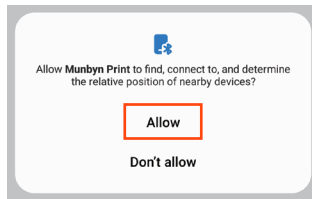
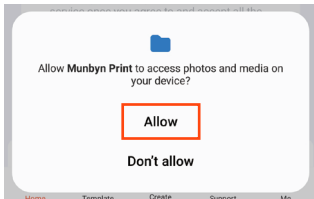

Note: It is Google's rule. Our App needs to abide by this rule on the Google platform. But please rest assured that we will firmly protect user privacy.

3. Find and tap "RW403B", and click "OK" as shown in the picture:

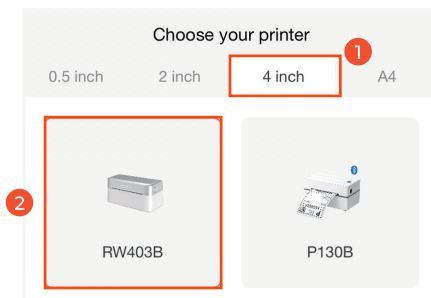

4. Select the "RW403B" device.

5. The App will display a pop-up confirming the successful Bluetooth connection, as shown in the figure below.

Tips: At this time, the Bluetooth status light on the printer will turn blue.

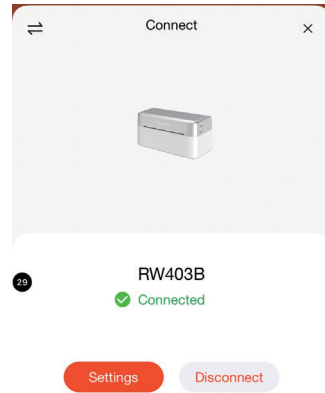
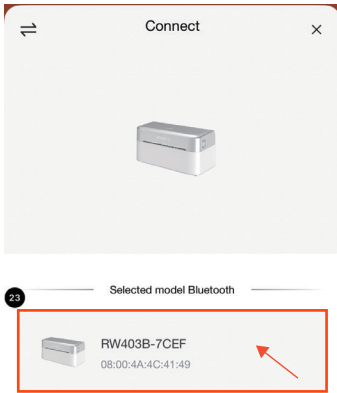

Note: Before you print, make sure the printer's hooked up like in Figure 1. If you spot the error from Figure 2, double-check that the printer's powered on and look at steps 4.to 6. for how to reconnect.



Figure-1



Figure-2



Once your device is connected, you can start creating and printing:

6. Click Create on the Home page.

7. Create a label or customize one.

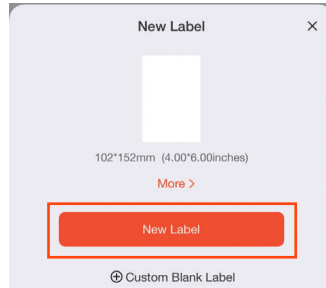
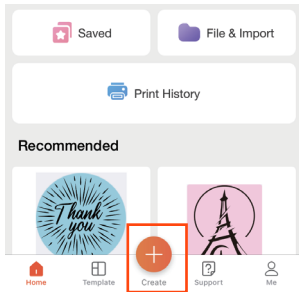

Note: The default size selected in the APP is 102*152mm (4*6inches). Please verify dimensions for any alternative labels and ensure the app's label size setting matches your paper's actual size.

8. Design label

Then click "Print" to check that the label preview matches the preset.

Note: Design within the template area, content outside will not print.

9. Print label

Tap "Settings" to adjust the print density and number and tap "Print".

Tips: For better print quality, you can open Image mode when printing pictures.

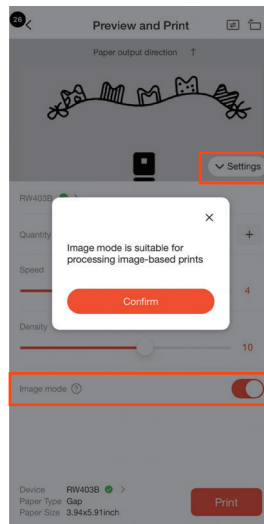
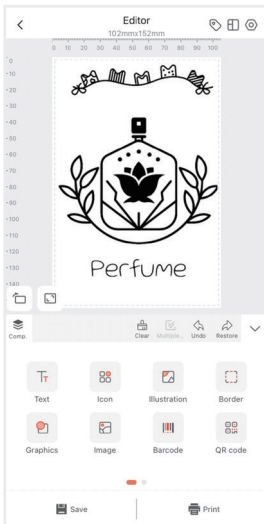

6.0. Munbyn Editor Printing

(Supports Bluetooth-enabled Mac, Windows, and Chrome devices for driver-free printing/cutting/DIY labeling)

Tips: **Munbyn Editor** is an accessible, user-friendly platform that allows you to easily design, personalize, precisely crop, and print attractive designs on Google Chrome. It supports printing for Windows, Mac, and Chrome devices.

Website Link: editor.munbyn.com

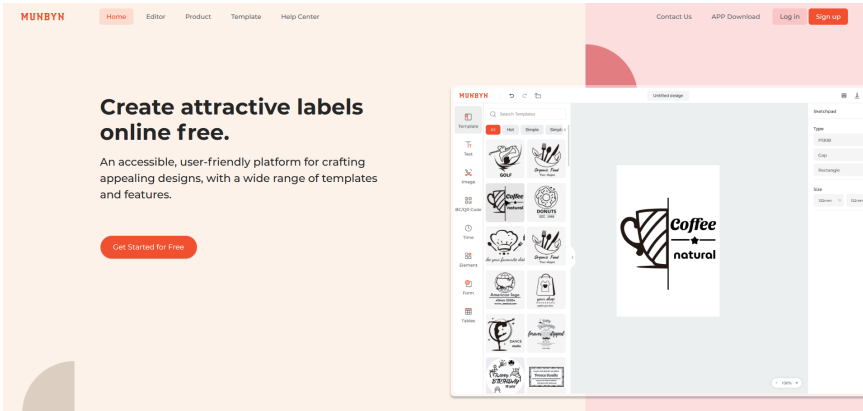

Scan the QR code to get printing tips:



Bluetooth Printing Tutorial
(no-driver required)
munbyn.biz/wbp



System Printing Tutorial
(USB driver required)
munbyn.biz/wbp



PDF Cropping Tutorial
munbyn.biz/pdf

7.0. Installation for Mac System



Bluetooth Setup Video

For Direct Bluetooth Connection:

Scan the QR code on the right for the video tutorial:

munbyn.biz/403bmacbc

Tips: You can print via Bluetooth directly using [Munbyn Editor](#) without the need to install drivers. For details, please refer to section [6.0](#).

1. Turn your printer on.
2. You can get the driver by accessing this link: munbyn.biz/403bmacd
3. Run the driver you downloaded. Follow the installation steps until you receive the **"The installation was successful"** message shown below.

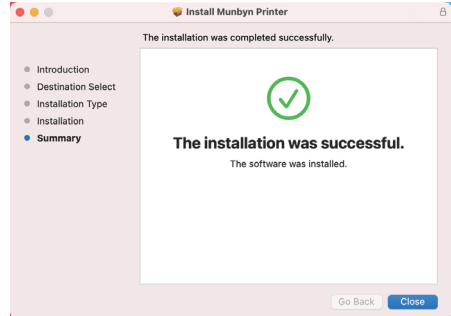
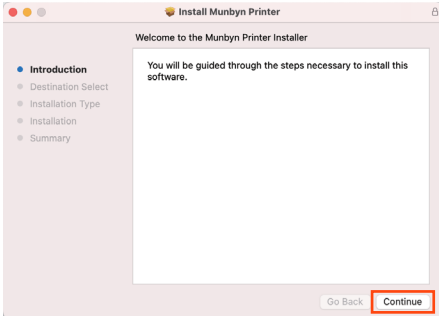

4. Turn on the computer's Bluetooth in the system preferences.
5. Click "Bluetooth Preferences..." and choose your printer to connect it.

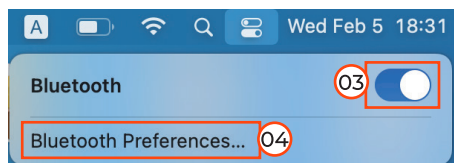
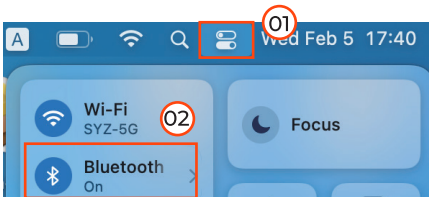

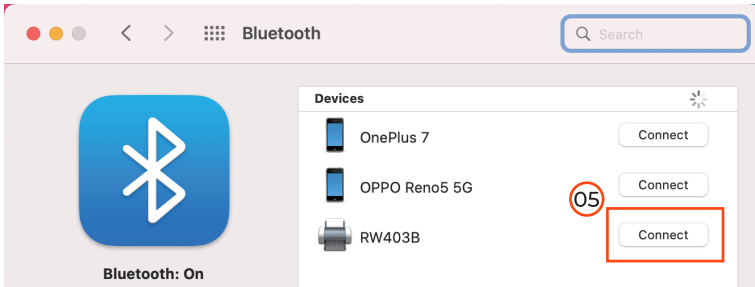

6. Click "Connect", and the printer will successfully connect. .

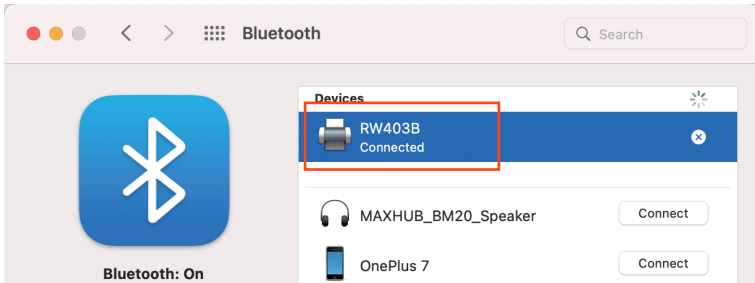
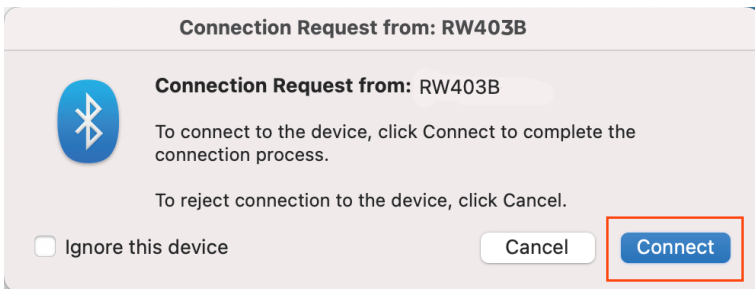

Tips: If it displays "Not Connected", please double-click on your device to reconnect until it shows "**Connected**".

7. Go to System Preferences -> Printers & Scanners -> Click the "+" icon in the bottom left corner or "Add Printer" to add the printer.

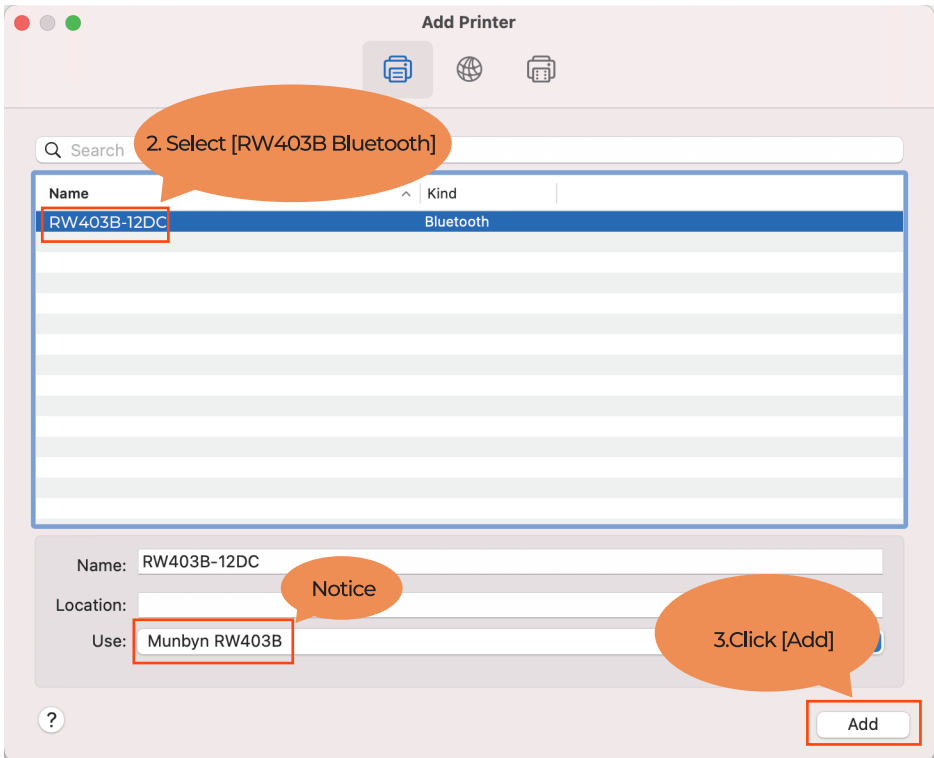

8. Now, you can visit this link to print a label template and test if your printer is printing properly: munbyn.biz/sample46

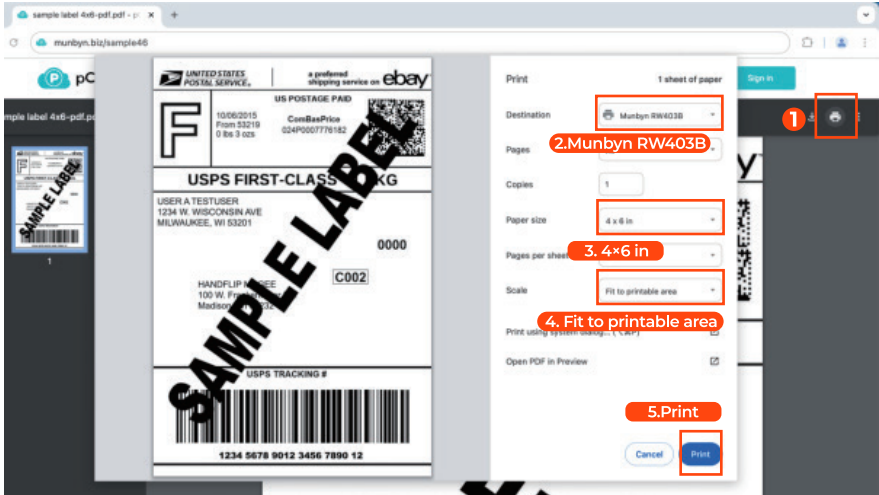

8. Great, your printer is up and running!

Ready to create your own custom labels and personalize your designs?

Check out Section 6.0 for a smooth start with our [Munbyn Editor](#).

For cropping tips, check out Section 6.0 — it has everything you need



For USB Connection:

Scan the QR code on the right for the video tutorial:

munbyn.biz/403bmacv

USB Setup Video

1. Connect the printer to your computer with the original Type-C cable.
2. Once connected, find the removable disk named "RW403B" on your computer, open it, and run the driver file that matches your operating system to install.

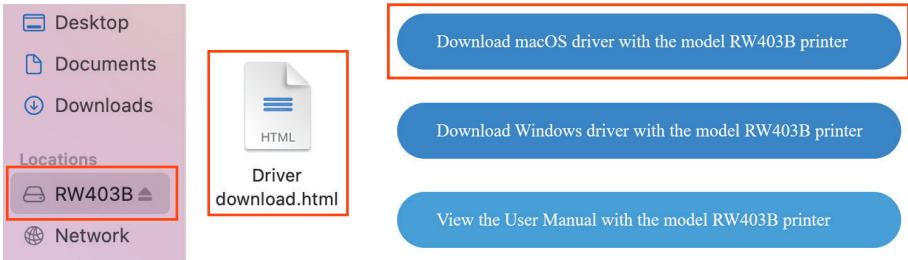

3. Run the driver you downloaded. Follow the installation steps until you receive the **"The installation was successful"** message shown below.

8.0. Installation for Windows System



Bluetooth Setup Video

For Direct Bluetooth Connection:

Scan the QR code on the right for the video tutorial:

munbyn.biz/403bwindbc

Note:

1. The direct Bluetooth connection feature is available for Windows / Mac systems.
2. Enjoy a hassle-free printing process with the [MUNBYN Editor](#), which supports driver-free Bluetooth printing as detailed in Section 6.0.
3. For users of ARM Architecture, we recommend our [Munbyn editor](#) for an optimal printing experience.

Please follow the steps below:

1. Turn your printer on.
2. Turn on the computer's Bluetooth in the system settings.

Tips: Please do not connect devices directly through the system's Bluetooth search interface.

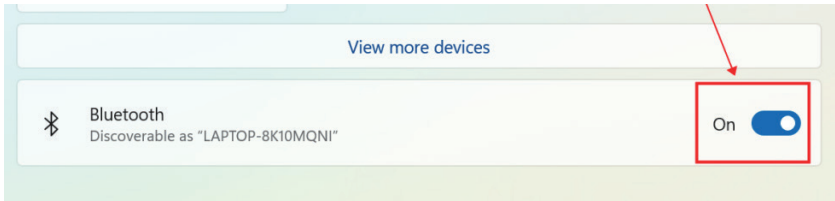

3. You can get the driver by accessing this link: munbyn.biz/403bwind

4. Run the driver you downloaded.

5. During Windows driver installation, you might see a security warning. Click "Yes" to agree to continue. Please don't worry, this is normal.

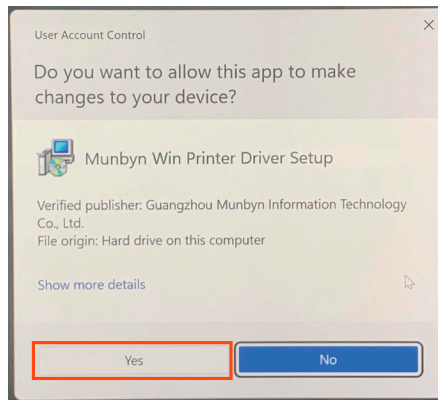

6. Click "**Bluetooth**" -> "**Next**".

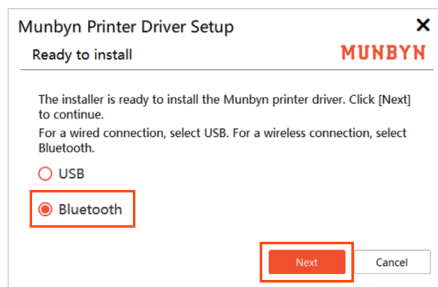

7. Select the connection printer, and click "Next".

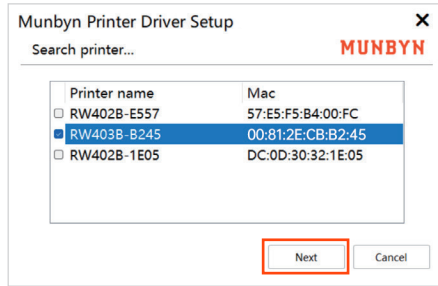

Note: If you have multiple devices, please press the Feed Button twice to print a self-test page, then check the last four digits of the MAC address to connect to your specific device.

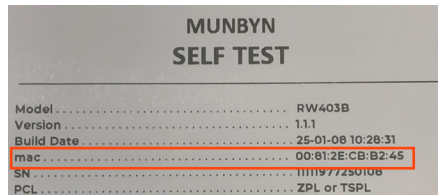

8. Open the file to be printed, click the Print button, and select Munbyn RW403B on the Print preview page.

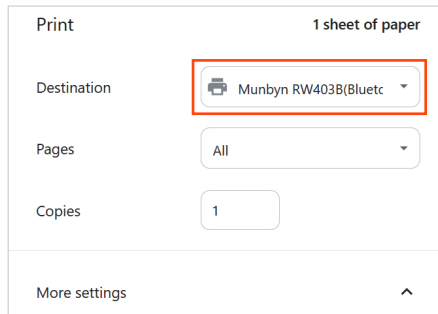

9. Great, your printer is up and running!

Ready to create your own custom labels and personalize your designs?

Check out Section [6.0](#) for a smooth start with our [Munbyn Editor](#).

For cutting tips, check out Section [6.0](#) — it has everything you need.



USB Setup Video

For USB Connection :

Scan the QR code on the right for the video tutorial:
munbyn.biz/403bwindv

1. Connect the printer to your computer with the original Type-C cable.
2. Once connected, find the removable disk named "RW403B" on your computer, open it, and run the driver file that matches your operating system to install.

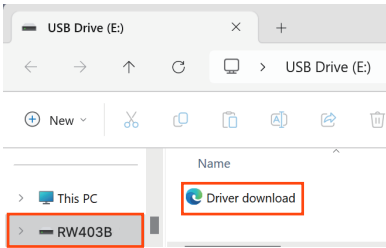

Download macOS driver with the model RW403B printer

Download Windows driver with the model RW403B printer

View the User Manual with the model RW403B printer

3. Run the driver you downloaded.
4. Click "**USB**" -> "**Next**".

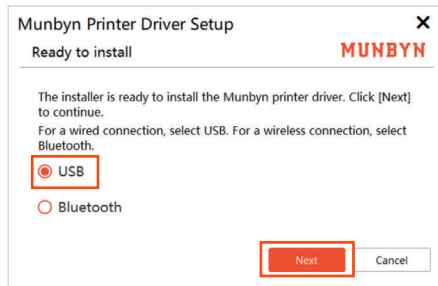

Note: If the USB port fails to recognize the printer, please follow these steps:

- Unplug the USB cable from both the computer and the printer, then reinsert it, ensuring the cable is securely connected.
- Restart the printer by shutting it down and then turning it back on.





9.0. Pro Tips

- **Anytime you change your label**, please adjust the slot to securely hold the paper in place after placing it, and then run the automatic label identification.
- Press the feed button on the printer to **skip a blank label**.
- **To run a self-test**, double-click the feed button.
- **Avoid poor quality labels** as they can damage the printer.
- Regularly **clean the printer head**, especially after printing 500 sheets.
- **If the paper is jammed and the red light flashes**, please first clear the jammed paper before running the Automatic label identification.
- Insert Munbyn into the **same USB port** on your computer every time. This will avoid creating duplicate copies of the printer in your operating system.

10.0. FAQ

For the RW403B FAQ file, please visit: munbyn.biz/403bfaq

Tips: For the [Munbyn Editor](#) latest FAQ information, we recommend you visit our Help Center through this link: munbyn.biz/hpweb

QA	Link	Scan the QR code for the troubleshooting tips
How to maintain the print head?	munbyn.biz/403bclean	
Why is the printed label not clear?	munbyn.biz/403bpc	
Why is the printer printing blank labels?	munbyn.biz/403bpb	
Why doesn't my label print correctly (Use 8*11 inches file for printing)?	munbyn.biz/403bpnc	

11.0. Specifications

Method	Direct Thermal
Resolution	203 dpi
Max Printing Speed	150 mm/s
Paper Width	40 -110 mm (1.57-4.3 inches)
Paper Thickness	0.06 - 0.25 mm
Power Adapter	24V / 2A
Printing Life	TPH 150 KM
Operating Environment	Temperature: 0 to 45°C Humidity: 10-90% (non-condensing)
Storage Environment	Temperature: -10 to 50°C Humidity: 10-80% (non-condensing)
Connection	Bluetooth / USB
Packaging Weight	1.4 kg / 3.06 lbs
Dimensions	186×91×92mm (L*W*H)

12.0. Safety Notices

- The printer head can become very hot after printing labels. Do not touch the printer head.
- Do not bend the power cord excessively or place objects on the cord.
- Do not use the printer if you find any irregularities as these could result in fire or electrocution.
- Keep the printer out of reach of children.
- Use only approved accessories and do not try to disassemble, repair the unit by yourself.
- Keep the printer away from water and other objects that could penetrate the components.
- Please unplug the printer when it is not in use for long periods.
- If you have problems connecting to the printer with the Munbyn Print App, you can try to restart the App or reinstall the App. If your problem is still not resolved, please contact us.

13.0. FCC Statement

This device complies with Part 15 of the FCC Rules. Operation is subject to the following two conditions:

1. This device may not cause harmful interference, and
2. This device must accept any interference received, including interference that may cause undesired operation.

Warning: Changes or modifications not expressly approved by the party responsible for compliance could void the user's authority to operate the equipment.

NOTE: This equipment has been tested and found to comply with the limits for a Class B digital device, pursuant to Part 15 of the FCC Rules. These limits are designed to provide reasonable protection against harmful interference in a residential installation. This equipment generates uses and can radiate radio frequency energy and, if not installed and used in accordance with the instructions, may cause harmful interference to radio communications. However, there is no guarantee that interference will not occur in a particular installation. If this equipment does cause harmful interference to radio or television reception, which can be determined by turning the equipment off and on, the user is encouraged to try to correct the interference by one or more of the following measures:

- Reorient or relocate the receiving antenna.
- Increase the separation between the equipment and receiver.
- Connect the equipment into an outlet on a circuit different from that to which the receiver is connected.
- Consult the dealer or an experienced radio/TV technician for help.

FCC Radiation Exposure Statement

This equipment complies with FCC radiation exposure limits set forth for an uncontrolled environment. This equipment should be installed and operated with minimum distance 20cm between the radiator & your body.

ISED Statement

English: This device contains licence-exempt transmitter(s)/receiver(s) that comply with Innovation, Science and Economic Development Canada's licence-exempt RSS(s). Operation is subject to the following two conditions:

- (1) This device may not cause interference.
- (2) This device must accept any interference, including interference that may cause undesired operation of the device.

The digital apparatus complies with Canadian CAN ICES-3 (B)/NMB-3(B).

French: Cet appareil contient des émetteurs/récepteurs exempts de licence qui sont conformes aux RSS exemptés de licence d'Innovation, Sciences et Développement économique Canada.

L'exploitation est soumise aux deux conditions suivantes :

- (1) Cet appareil ne doit pas provoquer d'interférences.
- (2) Cet appareil doit accepter toute interférence, y compris les interférences susceptibles de provoquer un fonctionnement indésirable de l'appareil.

l'appareil numérique du ciem conforme canadien peut - 3 (b) / nmb - 3 (b).

This device meets the exemption from the routine evaluation limits in section 2.5 of RSS 102 and compliance with RSS 102 RF exposure, users can obtain Canadian Information on RF exposure and compliance.

cet appareil est conforme à l'exemption des limites d'évaluation courante dans la section 2.5 du cnr - 102 et conformité avec rss 102 de l'exposition aux rf, les utilisateurs peuvent obtenir des données canadiennes sur l'exposition aux champs rf et la conformité.

This equipment complies with Canada radiation exposure limits set forth for an uncontrolled environment.

Cet équipement est conforme aux limites d'exposition aux rayonnements du Canada établies pour un environnement non contrôlé.

This equipment should be installed and operated with minimum distance 20cm between the radiator & your body.

Cet équipement doit être installé et utilisé à une distance minimale de 20 cm entre le radiateur et votre corps.

Model: RW403B

ICCEFC RoHS  

Contenido

1.0 Embalaje Abierto e Instalación	25
1.1 ¿Qué hay en la caja?	25
1.2 Características de la impresora	26
2.0 Estado del LED	26
3.0 Instrucción del botón de alimentación	27
4.0 Configurar la impresora	27
4.1 Conexión rápida de la impresora	28
4.2 Etiqueta Configuración	29
5.0 Impresión en teléfonos móviles y tabletas	29
6.0 Munbyn Editor Impresión	
(Admite dispositivos Mac, Windows y Chrome con Bluetooth para imprimir, cortar y etiquetar sin necesidad de drivers)	33
7.0 Instalación para el sistema Mac	34
8.0 Instalación para el sistema Windows	38
9.0 Consejos profesionales	42
10.0 PREGUNTAS FRECUENTES	42
11.0 Especificaciones	43
12.0 Avisos de seguridad	43
13.0 Declaración FCC	44
14.0 Soporte técnico	46

1.0. Embalaje Abierto e Instalación

1.1. ¿Qué hay en la caja?



A. Impresora	B. Cable de alimentación	C. Cable Tipo-C
D. Adaptador de Tipo-C a USB	E. Adaptador de corriente	F. Manual del usuario
G. Guía de instalación sencilla	H. Etiquetas×10	

Si falta algún accesorio o está dañado, póngase en contacto con nosotros a través de los datos que figuran a continuación.



Scan to contact
Technical Support



FB Message
Munbyn official



support@munbyn.com



+1 (628) 229 3612



Monday to Friday 24 hours





1.2. Características de la impresora



2.0. Estado del LED

Estado del LED	Luz	Descripción	Solución de problemas
	Luz verde (siempre encendida)	Funcionamiento normal	/
	Luz azul (siempre encendida)	Conexión Bluetooth	/
	Luz roja (siempre encendida)	El papel de las etiquetas no está identificado	Organice los papeles y, a continuación, mantenga pulsado el botón de alimentación durante un pitido para ejecutar la identificación de etiquetas.
		La tapa no está cerrada	Compruebe que la tapa está completamente cerrada
	Verde y rojo intermitentes	El cabezal de la impresora está sobrecalentado	La impresora se reanudará automáticamente una vez que el cabezal de impresión se haya enfriado

3.0. Instrucción del botón de alimentación

Estado de la impresora	Botón de alimentación	Función
En espera 	Un solo clic	Papel de alimentación
En espera 	Haga doble clic / Pulse y mantenga pulsado hasta que oiga dos pitidos consecutivos	Imprimir Autocomprobación
En espera 	Pulse y mantenga pulsado hasta que oiga un pitido	Identificación automática de etiquetas
En espera 	Mantenga pulsado hasta que oiga tres consecutivos (durante 6 segundos)	Reiniciar impresora

4.0. Configurar la impresora



Escanee el código QR de la derecha para ver más tutoriales en vídeo:
munbyn.biz/403bv

Nota: Introduzca el enlace sólo con letras y números en minúsculas.

Más vídeos de configuración

4.1. Conexión rápida de la impresora

Por favor, siga la secuencia que se muestra en la imagen de abajo para operar.



1. Asegúrese de que la impresora está apagada



2. Conecte el adaptador de corriente a la impresora



3. Conecta el cable de alimentación y enchufa la fuente de alimentación



4. Conecta el cable Type-C a la impresora.
(Omita este paso para la conexión Bluetooth).



5. Conecta el cable Type-C a la impresora.
(Omita este paso para la conexión Bluetooth).



6. Encienda la impresora

4.2. Etiqueta Configuración

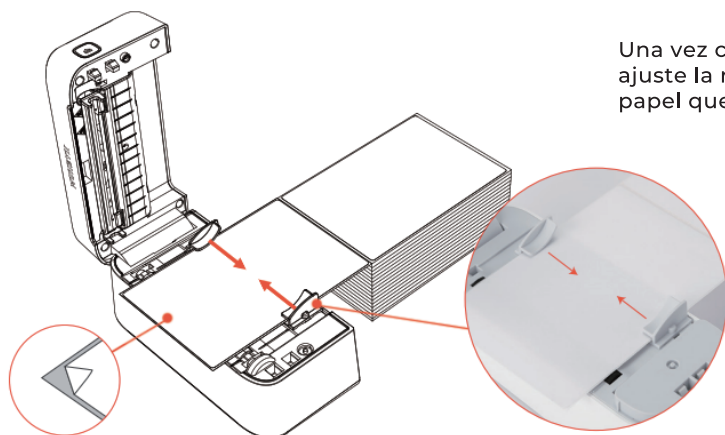

Una vez colocado el papel, ajuste la ranura para que el papel quede bien sujeto.

Identificación automática de etiquetas:

Cargue no menos de 4 etiquetas consecutivas en la impresora.

Una vez cerrada la cubierta, la máquina intentará alimentar el papel automáticamente.

Si no lo consigue, calibre el papel manualmente: mantenga pulsado el botón de alimentación hasta que oiga un "bip".

A continuación, la impresora realizará la calibración de etiquetas.

5.0. Impresión en teléfonos móviles y tabletas



Escanee el código QR de la derecha para ver el tutorial en vídeo:
munbyn.biz/403bphone

Nota: Introduzca el enlace sólo con letras y números en minúsculas.

Vídeo de configuración de la aplicación

1. Busque "**Munbyn Print**" en la **App Store** de su dispositivo móvil o en **Google Play** para obtener la aplicación o escanee el código QR que aparece a continuación para descargarla.



Munbyn Print

Consejos: Si su teléfono móvil necesita una contraseña PIN, introduzca "0000".

2. Abra la APP "**Munbyn Print**", y abra el permiso.

La aplicación requiere acceso a archivos locales y función Bluetooth para funcionar correctamente. Siga la guía para conceder los permisos necesarios a la aplicación.

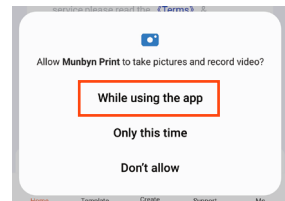
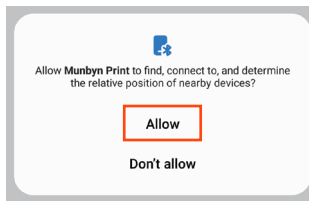
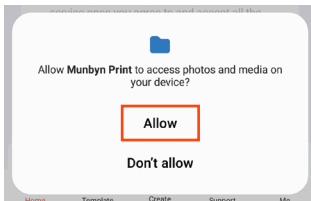

Nota: Es una norma de Google. Nuestra aplicación tiene que cumplir con esta regla en la plataforma de Google. Pero por favor, tenga la seguridad de que vamos a proteger firmemente la privacidad del usuario.

3. Busque y pulse "RW403B", y haga clic en "OK" como se muestra en la imagen :

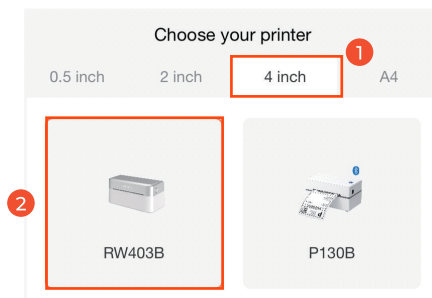

4. Seleccione el dispositivo "RW403B".

5. La aplicación mostrará una ventana emergente confirmando que la conexión Bluetooth se ha realizado correctamente, como se muestra en la figura siguiente.

Consejos: En este momento, la luz de estado Bluetooth de la impresora se volverá azul.

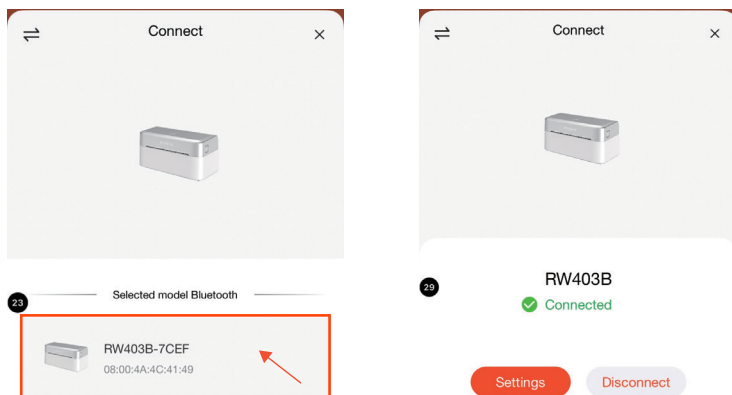

Nota: Antes de imprimir, asegúrate de que la impresora está conectada como en la Figura 1. Si detectas el error de la Figura 2, vuelve a comprobar que la impresora está encendida y consulta los pasos (4) a (6) para saber cómo volver a conectarla.



Figura-1



Figura-2

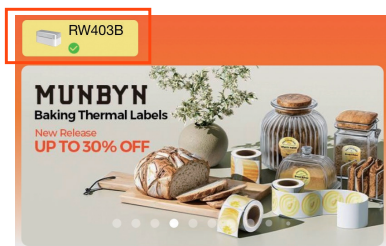

Una vez conectado el dispositivo, puedes empezar a crear e imprimir:

6. Haga clic en Crear en la página de inicio.

7. Crea una etiqueta o personaliza una.

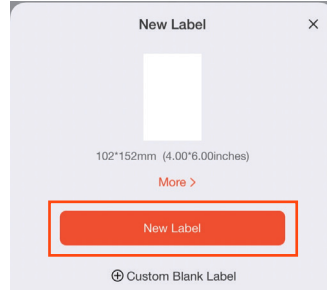
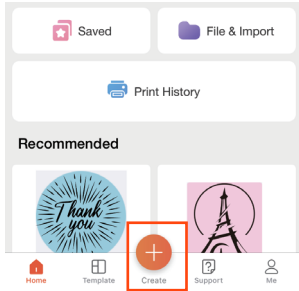

Nota: El tamaño predeterminado seleccionado en la aplicación es 102*152 mm (4*6 pulgadas). Comprueba las dimensiones de cualquier etiqueta alternativa y asegúrate de que el tamaño de etiqueta de la aplicación coincide con el tamaño real del papel.

8. Etiqueta de diseño

A continuación, haga clic en "Imprimir" para comprobar que la vista previa de la etiqueta coincide con el preajuste.

Nota: El diseño dentro del área de la plantilla, el contenido fuera de ella no se imprimirá.

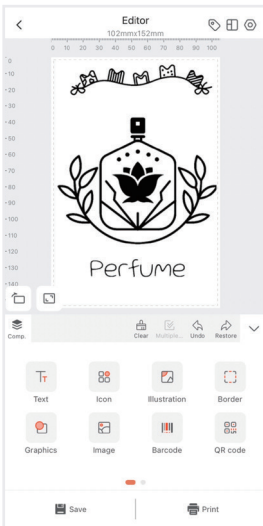

9. Imprimir etiqueta

Pulse "Configuración" para ajustar la densidad y el número de impresión y pulse "Imprimir".

Consejos: Para obtener una mejor calidad de impresión, puede abrir el modo Imagen al imprimir fotografías.

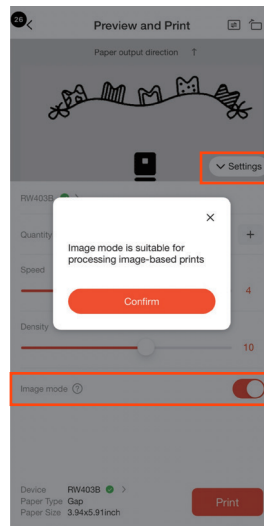

6.0. Munbyn Editor Impresión

(Admite dispositivos Mac, Windows y Chrome con Bluetooth para imprimir, cortar y etiquetar sin necesidad de drivers)

Consejos: Munbyn Editor es una plataforma accesible y fácil de usar que permite diseñar, personalizar, recortar con precisión e imprimir fácilmente atractivos diseños en Google Chrome. Admite impresión remota para dispositivos Windows, Mac y Chrome.

Enlace web: editor.munbyn.com

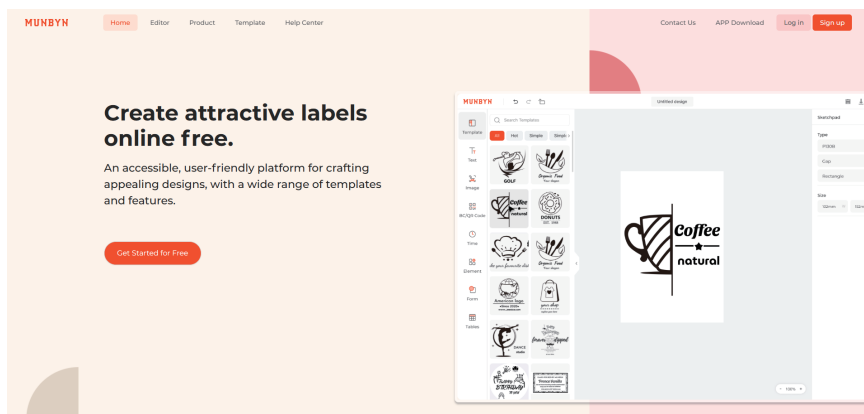

Escanee el código QR para obtener consejos de impresión:



Tutorial de impresión Bluetooth
(sin conductor)

munbyn.biz/wbp



Tutorial de impresión
del sistema
(requiere controlador USB)

munbyn.biz/wbp



Tutorial de recorte de PDF
munbyn.biz/pdf

7.0. Instalación para el sistema Mac



Vídeo de configuración de Bluetooth

Para conexión Bluetooth directa:

Escanee el código QR de la derecha para ver el tutorial en vídeo:
munbyn.biz/403bmacbc

Consejos: Puede imprimir a través de Bluetooth directamente utilizando [Munbyn Editor](#) sin necesidad de instalar controladores. Para más detalles, consulte la sección [.60](#)

1. Enciende la impresora.
2. Puede obtener el controlador accediendo a este enlace: munbyn.biz/403bmacd
3. Ejecute el controlador que ha descargado. Siga los pasos de instalación hasta que reciba el mensaje "La instalación se ha realizado correctamente" que se muestra a continuación.

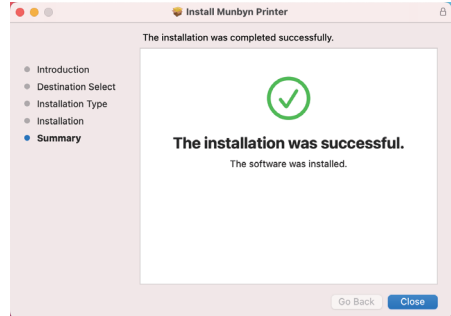
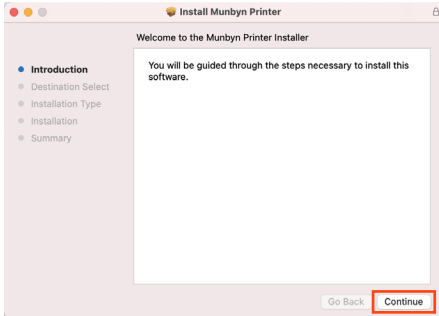

4. Activa el Bluetooth del ordenador en las preferencias del sistema.
5. Haz clic en "Preferencias Bluetooth..." y elige tu impresora para conectarla.

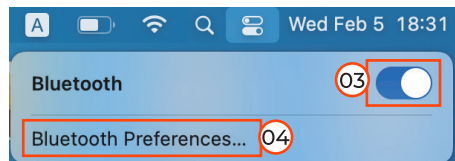
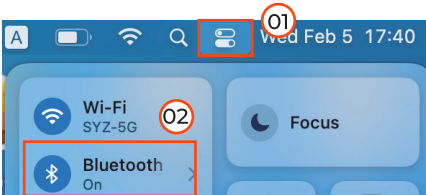

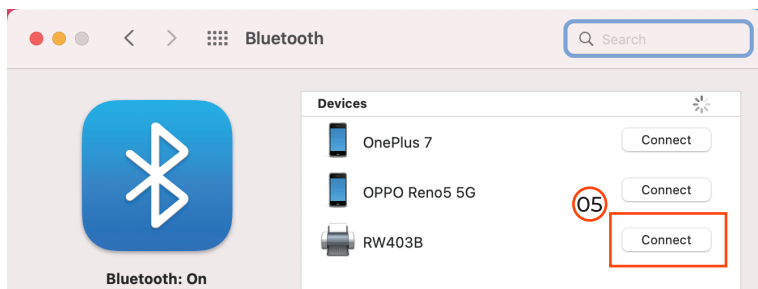

6. Haga clic en "Conectar" y la impresora se conectará correctamente.

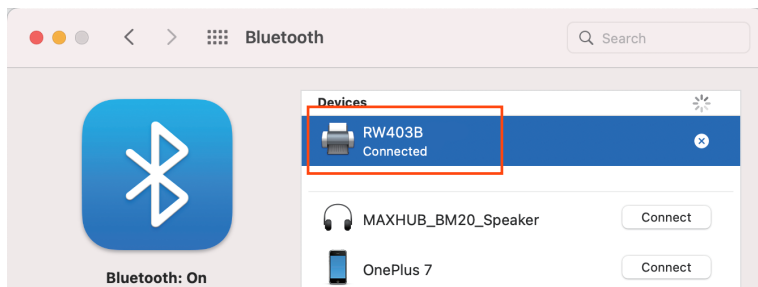
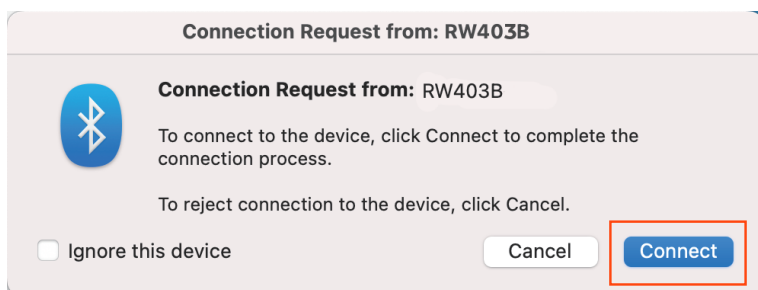

Consejos: Si aparece "No conectado", haga doble clic en el dispositivo para volver a conectarlo hasta que aparezca "**Conectado**".

7. Vaya a **Preferencias del Sistema** -> **Impresoras y Escáneres** -> Haga clic en el icono "+" de la esquina inferior izquierda para añadir la impresora.

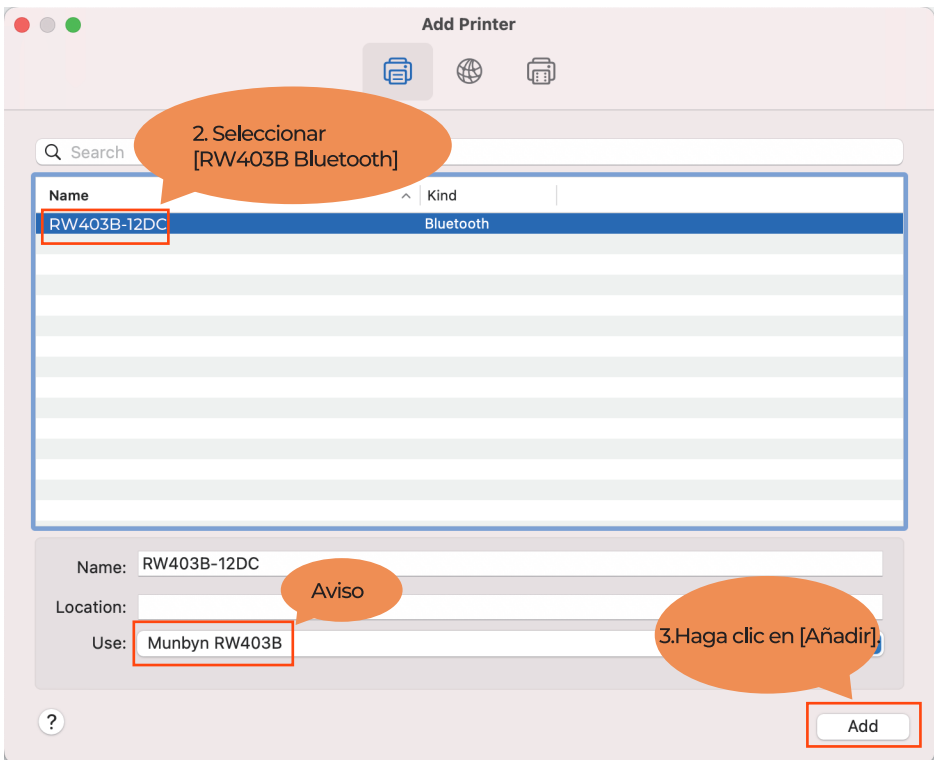
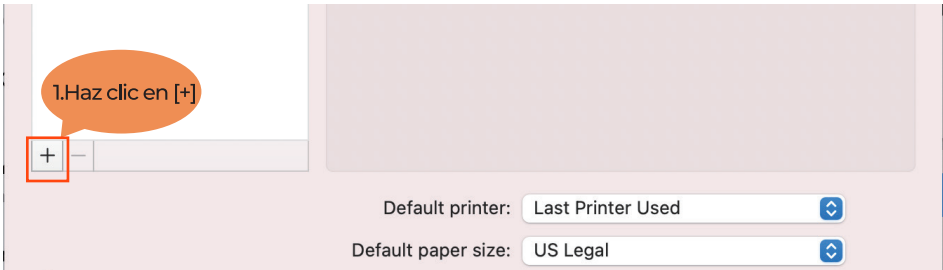

8. Ahora, puede visitar este enlace para imprimir una plantilla de etiquetas y comprobar si su impresora imprime correctamente: munbyn.biz/sample46

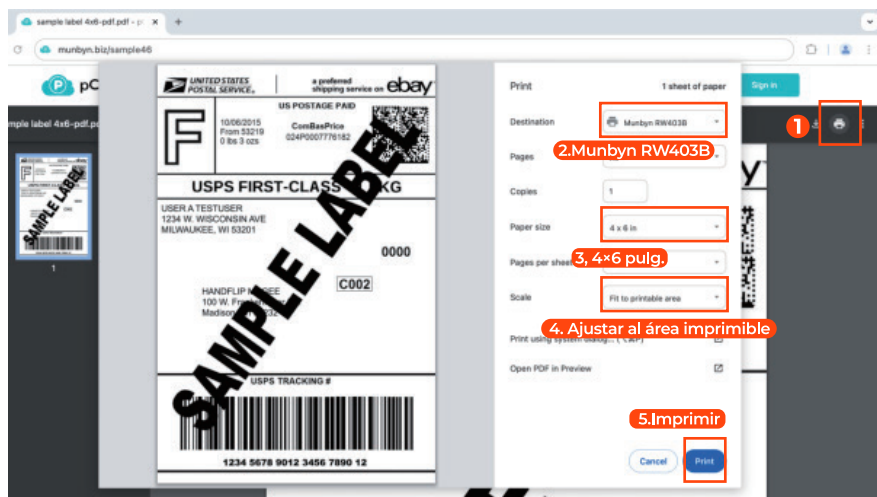

9. Genial, ¡tu impresora ya está en marcha!

¿Está listo para crear sus propias etiquetas personalizadas y personalizar sus diseños?

Consulte la sección 6.0 para empezar sin problemas con nuestro [editor Munbyn](#).

Para obtener consejos sobre el recorte, consulta la sección 6.0 : tiene todo lo que necesitas.



Para conexión USB:

Escanee el código QR de la derecha para ver el tutorial en vídeo:

munbyn.biz/403bmacv

Vídeo de configuración USB

1. Conecta la impresora al ordenador con el cable Type-C original.
2. Una vez conectado, busque la unidad extraíble en su ordenador, ábrala y ejecute el archivo del controlador que coincida con su sistema operativo para instalarlo.

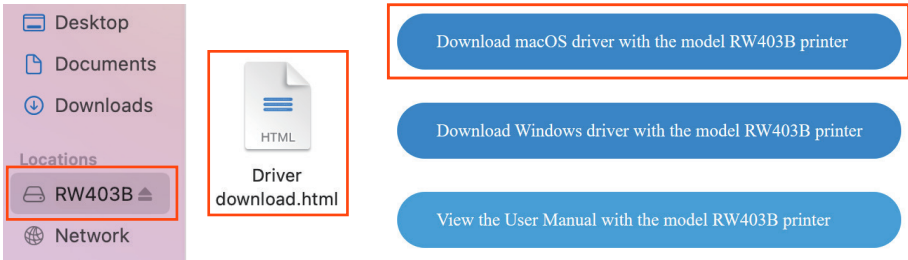

3. Ejecute el controlador que ha descargado. Siga los pasos de instalación hasta que reciba el mensaje "La instalación se ha realizado correctamente" que se muestra a continuación.

8.0. Instalación para el sistema Windows



Para conexión directa Bluetooth:

Escanee el código QR de la derecha para ver el tutorial en vídeo:

munbyn.biz/403bwindbc

Vídeo de configuración de Bluetooth

Nota:

1. La función de conexión Bluetooth directa está disponible para sistemas Windows / Mac.
2. Disfruta de un proceso de impresión sin complicaciones con el [Editor MUNBYN](#), que soporta impresión Bluetooth sin drivers como se detalla en la Sección [.6.0](#)
3. Para los usuarios de la arquitectura ARM, recomendamos nuestro [editor Munbyn](#) para una experiencia de impresión óptima.

Siga los pasos que se indican a continuación:

1. Enciende la impresora.
2. Activa el Bluetooth del ordenador en la configuración del sistema.

Consejos: No conectes dispositivos directamente a través de la interfaz de búsqueda Bluetooth del sistema.

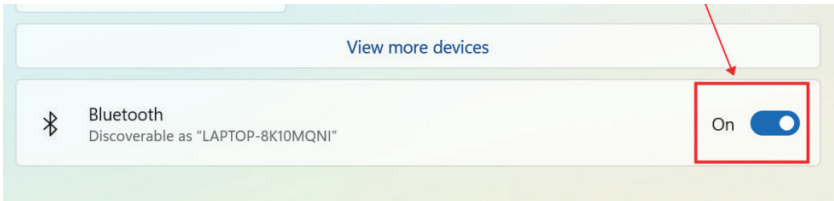

3. Puede obtener el controlador accediendo a este enlace: munbyn.biz/403bwind
4. Ejecute el controlador que ha descargado.
5. Durante la instalación del controlador de Windows, es posible que aparezca una advertencia de seguridad. Haga clic en "Sí" para continuar. No se preocupe, es normal.

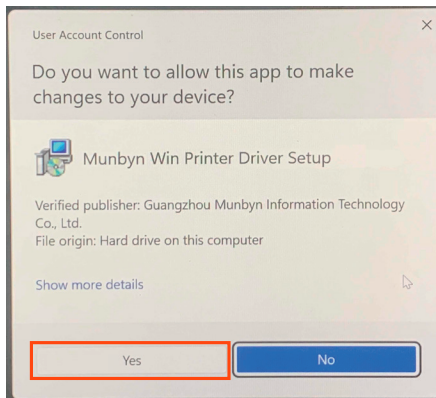

6. Haz clic en "Bluetooth" -> "Siguiente".

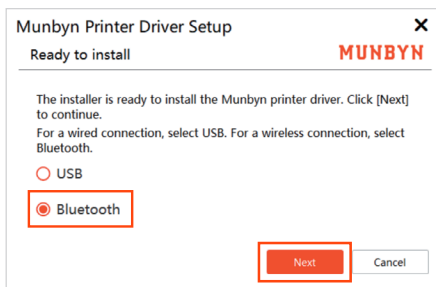

7. Seleccione la impresora de conexión y haga clic en "Siguiete".

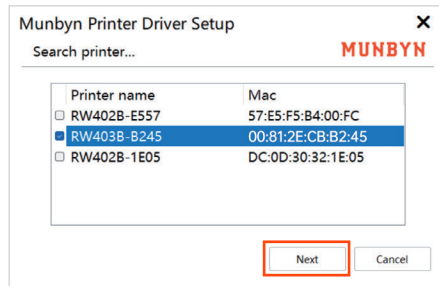

Nota: Si tiene varios dispositivos, pulse el botón de alimentación dos veces para imprimir una página de autocomprobación y, a continuación, compruebe los cuatro últimos dígitos de la dirección MAC para conectarse a su dispositivo específico.

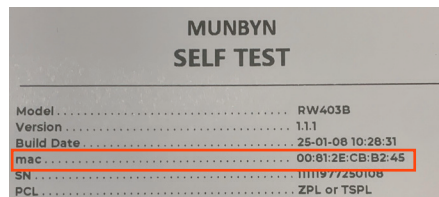

8. Abra el archivo que desea imprimir, haga clic en el botón Imprimir y seleccione Munbyn RW403B en la página de vista previa de impresión.

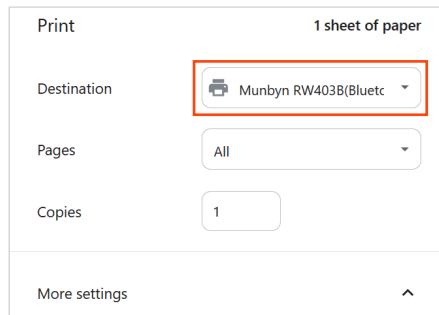

9. Genial, ¡tu impresora ya está en marcha!

¿Está listo para crear sus propias etiquetas personalizadas y personalizar sus diseños?

Consulte la sección [6.0](#) para empezar sin problemas con nuestro [editor Munbyn](#).

Para consejos de corte, consulte la sección [6.0](#) - tiene todo lo que necesita.



Para conexión USB :

Escanee el código QR de la derecha para ver el tutorial en vídeo:
munbyn.biz/403bwindv

Vídeo de configuración USB

1. Conecta la impresora al ordenador con el cable Type-C original.
2. Una vez conectado, busque la unidad extraíble en su ordenador, ábrala y ejecute el archivo del controlador que coincida con su sistema operativo para instalarlo.

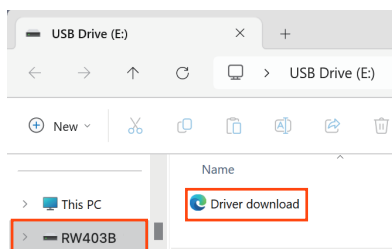

Download macOS driver with the model RW403B printer

Download Windows driver with the model RW403B printer

View the User Manual with the model RW403B printer

3. Ejecute el controlador que ha descargado.
4. Haga clic en "USB" -> "Siguiente".

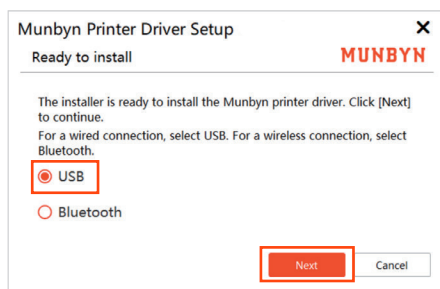

Nota: Si el puerto USB no reconoce la impresora, siga estos pasos:

- Desconecte el cable USB tanto del ordenador como de la impresora y vuelva a insertarlo, asegurándose de que el cable esté bien conectado.
- Reinicie la impresora apagándola y volviéndola a encender.



9.0. Consejos profesionales

- **Cada vez que cambie de etiqueta**, ajuste la ranura para que el papel quede bien sujeto después de colocarlo y, a continuación, ejecute la identificación automática de etiquetas.
- Pulse el botón de alimentación de la impresora para **omitir una etiqueta en blanco**.
- **Para ejecutar un autotest**, haga doble clic en el botón de alimentación.
- **Evite las etiquetas de mala calidad**, ya que pueden dañar la impresora.
- **Limpie regularmente el cabezal de la impresora**, especialmente después de imprimir 500 hojas.
- **Si el papel está atascado y la luz roja parpadea**, retire primero el papel atascado antes de ejecutar la identificación automática de etiquetas.
- Inserte Munbyn siempre **en el mismo puerto USB** de su ordenador. Así evitarás que se creen copias duplicadas de la impresora en tu sistema operativo.

10.0. PREGUNTAS FRECUENTES

Para consultar el archivo de preguntas frecuentes sobre el RW403B, visite munbyn.biz/403bfaq

Consejos: Para obtener la información más reciente sobre las preguntas más frecuentes del Editor Munbyn, le recomendamos que visite nuestro Centro de Ayuda a través de este enlace munbyn.biz/hpweb

CONTROL DE CALIDAD	Enlace	Escanee el código QR para ver los consejos de solución de problemas
¿Cómo mantener el cabezal de impresión?	munbyn.biz/403bclean	
¿Por qué la etiqueta impresa no es clara?	munbyn.biz/403bpc	
¿Por qué la impresora imprime etiquetas en blanco?	munbyn.biz/403bpb	
¿Por qué mi etiqueta no se imprime correctamente (utilice un archivo de 8*11 pulgadas para la impresión)?	munbyn.biz/403bpnc	

11.0. Especificaciones

Método	Térmica directa
Resolución	203 ppp
Velocidad máxima de impresión	150 mm/s
Anchura del papel	40 -110 mm (1,57-4,3 pulgadas)
Grosor del papel	0,06 - 0,25 mm
Adaptador de corriente	24V / 2A
Imprimir la vida	TPH 150 KM
Entorno operativo	Temperatura: 0 a 45 °C Humedad: 10-90% (sin condensación)
Entorno de almacenamiento	Temperatura: -10 a 50 °C Humedad: 10-80% (sin condensación)
Conexión	Bluetooth / USB
Peso del embalaje	1,4 kg / 3,06 lbs
Dimensiones	186×91×92mm (L *A *A)

12.0. Avisos de seguridad

- El cabezal de impresión puede calentarse mucho después de imprimir etiquetas. No toque el cabezal de impresión.
- No doble excesivamente el cable de alimentación ni coloque objetos sobre él.
- No utilice la impresora si detecta alguna irregularidad, ya que podría provocar un incendio o una electrocución.
- Mantenga la impresora fuera del alcance de los niños.
- Utilice únicamente accesorios homologados y no intente desmontar o reparar el aparato por su cuenta.
- Mantenga la impresora alejada del agua y de otros objetos que puedan penetrar en los componentes.
- Desenchufe la impresora cuando no vaya a utilizarla durante un periodo prolongado. Si tiene problemas para conectarse a la impresora con la aplicación Munbyn Print, puede intentar reiniciar la aplicación o reinstalarla. Si el problema sigue sin resolverse, póngase en contacto con nosotros.

13.0. Declaración FCC

Este dispositivo cumple la Parte 15 de las normas de la FCC. Su funcionamiento está sujeto a las dos condiciones siguientes

1. Este dispositivo no puede causar interferencias perjudiciales, y
2. Este dispositivo debe aceptar cualquier interferencia recibida, incluidas las interferencias que puedan causar un funcionamiento no deseado.

Advertencia: Los cambios o modificaciones no aprobados expresamente por la parte responsable del cumplimiento podrían anular la autoridad del usuario para utilizar el equipo.

NOTA: Este equipo ha sido sometido a pruebas y se ha determinado que cumple los límites establecidos para los equipos de Clase B. Este dispositivo digital, de conformidad con la Parte 15 de las normas de la FCC. Estos límites están diseñados para proporcionar una protección razonable contra interferencias perjudiciales en una instalación residencial.

Este equipo genera, utiliza y puede irradiar energía de radiofrecuencia y, si no se instala y utiliza de acuerdo con las instrucciones, puede causar interferencias perjudiciales para las comunicaciones por radio. No obstante, no se garantiza que no se produzcan interferencias en una instalación concreta. Si este equipo causa interferencias perjudiciales en la recepción de radio o televisión, lo que puede determinarse apagando y encendiendo el equipo, se recomienda al usuario que intente corregir la interferencia mediante una o más de las siguientes medidas:

- Reorientar o reubicar la antena receptora.
- Aumentar la separación entre el equipo y el receptor.
- Conecte el equipo a una toma de corriente de un circuito distinto al que está conectado el receptor.
- Consulte al distribuidor o a un técnico experto en radio/TV para obtener ayuda.

Declaración de exposición a la radiación de la FCC

Este equipo cumple con los límites de exposición a la radiación de la FCC establecidos para un entorno. Este equipo debe ser instalado y operado con una distancia mínima 20 cm entre el radiador y su cuerpo

Declaración ISED

Español: Este dispositivo contiene transmisor(es)/receptor(es) exentos de licencia que cumplen con los RSS exentos de licencia de Innovación, Ciencia y Desarrollo Económico de Canadá. Su funcionamiento está sujeto a las dos condiciones siguientes: (1) Este dispositivo no debe causar interferencias. (2) Este dispositivo debe aceptar cualquier interferencia, incluidas las interferencias que puedan causar un funcionamiento no deseado del dispositivo. El aparato digital cumple la norma canadiense CAN ICES-3 (B)/NMB-3(B). Francés: Cet appareil contient des émetteurs/récepteurs exempts de licence qui sont conformes aux RSS exemptés de licence d'Innovation, Sciences et Développement économique Canada.

L'exploitation est soumise aux deux conditions suivantes : (1) Cet appareil ne doit pas provoquer d'interférences. (2) Cet appareil doit accepter toute interférence, y compris les interférences susceptibles de provoquer un fonctionnement indésirable de l'appareil. L'appareil numérique du ciem conforme canadien peut - 3 (b) / nmb - 3 (b). This device meets the exemption from the routine evaluation limits in section 2.5 of RSS 102 and compliance with RSS 102 RF exposure, users can obtain Canadian Information on RF exposure and compliance. cet appareil est conforme à l'exemption des limites d'évaluation courante dans la section 2.5 du cnr - 102 et conformité avec rss 102 de l'exposition aux rf, les utilisateurs peuvent obtenir des données canadiennes sur l'exposition aux champs rf et la conformité. Este equipo cumple con los límites de exposición a la radiación de Canadá establecidos para un entorno no controlado. Cet équipement est conforme aux limites d'exposition aux rayonnements du Canada établies pour un environnement non contrôlé. Este equipo debe instalarse y utilizarse con una distancia mínima de 20 cm entre el radiador y su cuerpo. Cet équipement doit être installé et utilisé à une distance minimale de 20 cm entre le radiateur et votre corps.

Model: RW403B



14.0. Soporte técnico

Correo electrónico:

support@munbyn.com

WhatsApp:

+86 178 1788 1067

Teléfono:

+1 (628) 229 3612

Horario de asistencia:

24 horas al día, de lunes a viernes.



Escanee para ponerse
en contacto con el
servicio técnico



Mensaje FB
Munbyn official

MUNBYN ofrece 24 meses de garantía y servicio gratuito de por vida. Si tiene algún problema con el producto, póngase en contacto con el equipo de MUNBYN para recibir rápidamente consejos de solución de problemas o un reemplazo.

Contenu

1.0 Emballage, ouverture et installation	48
1.1 Que contient la boîte ?.....	48
1.2 Caractéristiques de l'imprimante.....	49
2.0 État de la LED	49
3.0 Instruction sur le bouton d'alimentation	50
4.0 Configuration de l'imprimante	50
4.1 Connexion rapide à l'imprimante.....	51
4.2 Étiquette Configuration	52
5.0 Impression sur téléphone portable/pad	52
6.0 Munbyn Editor Printing (Prise en charge des appareils Mac, Windows et Chrome compatibles Bluetooth pour l'impression/la découpe/l'étiquetage DIY sans pilote)	56
7.0 Installation pour les systèmes Mac	57
8.0 Installation pour le système Windows	64
9.0 Conseils de pro	65
10.0 FAQ	65
11.0 Spécifications	66
12.0 Avis de sécurité	66
13.0 Déclaration de la FCC	67
14.0 Support technique	69

1.0. Embalaje Abierto e Instalación

1.1. ¿Qué hay en la caja?



A. Imprimante	B. Cordon d'alimentation	C. Câble de type C
D. Adaptateur Type-C vers USB	E. Adaptateur de courant	F. Manuel de l'utilisateur
G. Guide d'installation facile	H. Étiquettes×10	

Si un accessoire est manquant ou endommagé, veuillez nous contacter pour obtenir de l'aide en utilisant les coordonnées ci-dessous.



Scan to contact
Technical Support



FB Message
Munbyn official



support@munbyn.com



+1 (628) 229 3612



Monday to Friday 24 hours



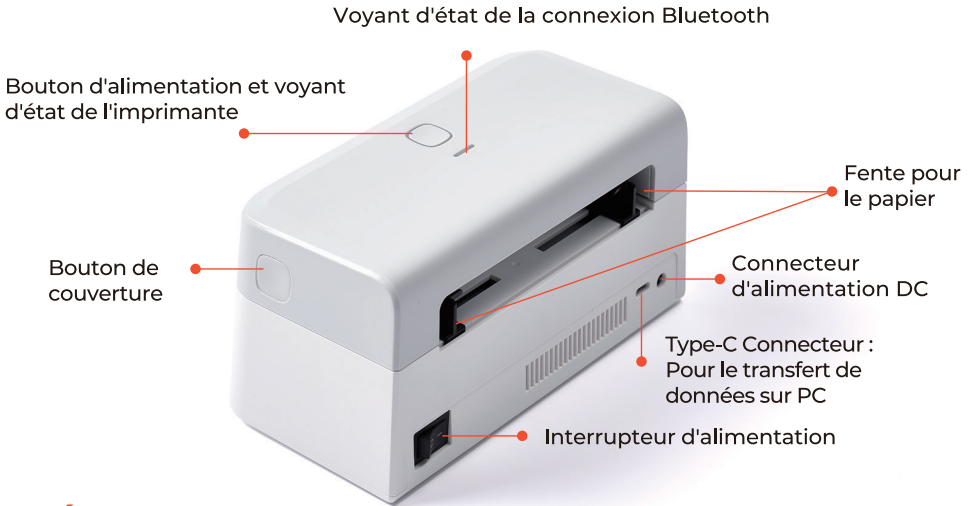

1.2. Caractéristiques de l'imprimante



2.0. État de la LED

État de la LED	Lumière	Description	Dépannage
	Feu vert (toujours allumé)	Fonctionnement normal	/
	Voyant bleu (toujours allumé)	Connexion Bluetooth	/
	Feu rouge (toujours allumé)	L'étiquette n'est pas identifiée	Organisez les papiers, puis appuyez sur le bouton d'alimentation et maintenez-le enfoncé pendant un bip pour lancer l'identification de l'étiquette.
		Le couvercle n'est pas fermé	Vérifier que le couvercle est complètement fermé
	Vert et rouge clignotants	La tête de l'imprimante est surchauffée	L'imprimante se remet automatiquement en marche une fois que la tête d'impression a refroidi.

3.0. Instruction sur le bouton d'alimentation

État de l'imprimante	Bouton d'alimentation	Fonction
En attente 	Simple clic	Papier d'alimentation
En attente 	Double clic / Appuyer et maintenir enfoncé jusqu'à ce que vous entendiez deux bips consécutifs	Autocontrôle de l'impression
En attente 	Appuyez sur la touche et maintenez-la enfoncée jusqu'à ce que vous entendiez un bip.	Identification automatique des étiquettes
En attente 	Appuyez sur la touche et maintenez-la enfoncée jusqu'à ce que vous entendiez trois consécutifs (pendant 6 secondes)	Réinitialiser l'imprimante

4.0. Configuration de l'imprimante



Scannez le code QR à droite pour obtenir d'autres tutoriels vidéo:
munbyn.biz/403bv

Note: Veuillez saisir le lien avec les lettres et les chiffres en **minuscules** uniquement.

Plus de vidéos sur l'installation

4.1. Connexion rapide à l'imprimante

Veillez suivre la séquence indiquée dans l'image ci-dessous pour faire fonctionner l'appareil.



1. S'assurer que l'imprimante est hors tension



2. Connecter l'adaptateur d'alimentation à l'imprimante



3. Connecter le cordon d'alimentation et brancher le bloc d'alimentation



4. Connectez le câble Type-C à l'imprimante.
(Sauter cette étape pour la connexion Bluetooth)



5. Connectez le câble Type-C à l'imprimante.
(Sauter cette étape pour la connexion Bluetooth)



6. Mettre l'imprimante sous tension

4.2. Étiquette Configuration

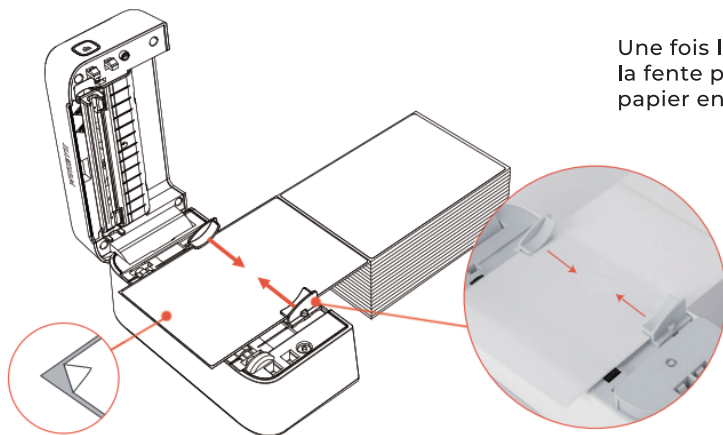

Une fois le papier placé, ajustez la fente pour bien maintenir le papier en place.

Identification automatique des étiquettes:

Chargez au moins 4 étiquettes consécutives dans l'imprimante.

Une fois le couvercle fermé, l'appareil tente automatiquement de charger le papier.

Si ce n'est pas le cas, calibrez manuellement le papier : appuyez sur le bouton d'alimentation et maintenez-le enfoncé jusqu'à ce que vous entendiez un "bip".

L'imprimante procède alors au calibrage de l'étiquette.

5.0. Impression sur téléphone portable/pad



Scannez le code QR à droite pour accéder au tutoriel vidéo:
munbyn.biz/403bphone

Note: Veuillez saisir le lien avec les lettres et les chiffres en minuscules uniquement.

Vidéo d'installation de l'application

1. Recherchez "**Munbyn Print**" sur l'**App Store** ou **Google Play** de votre appareil mobile pour obtenir l'application ou scannez le code QR ci-dessous pour le télécharger.



Munbyn Print

Conseils: Si votre téléphone portable nécessite un mot de passe PIN, veuillez saisir "0000".

2. Ouvrez l'APP "**Munbyn Print**", et ouvrez la permission.

L'application nécessite l'accès aux fichiers locaux et la fonction Bluetooth pour fonctionner correctement. Veuillez suivre le guide pour accorder les permissions nécessaires à l'application.

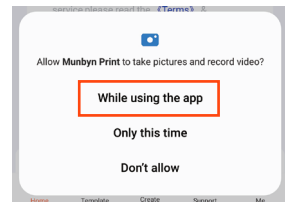
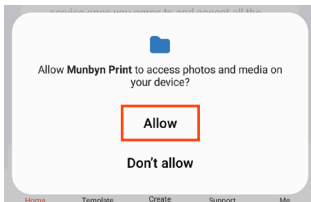

Remarque : s'agit d'une règle de Google. Notre application doit respecter cette règle sur la plateforme Google. Mais soyez assurés que nous protégerons fermement la vie privée des utilisateurs.

3. Recherchez et appuyez sur "RW403B", puis cliquez sur "OK" comme indiqué sur l'image

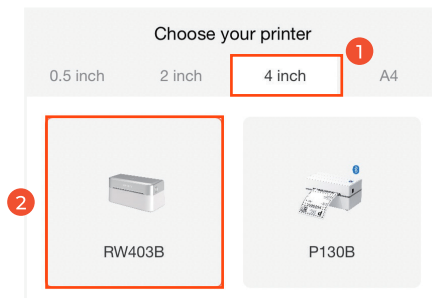

4. Sélectionnez le dispositif "RW403B".

5. L'application affichera une fenêtre contextuelle confirmant la réussite de la connexion Bluetooth, comme le montre la figure ci-dessous.

Conseils: À ce moment-là, le voyant d'état Bluetooth de l'imprimante devient bleu.

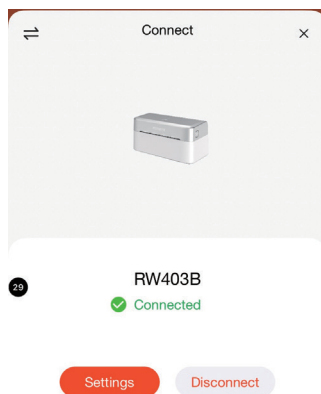
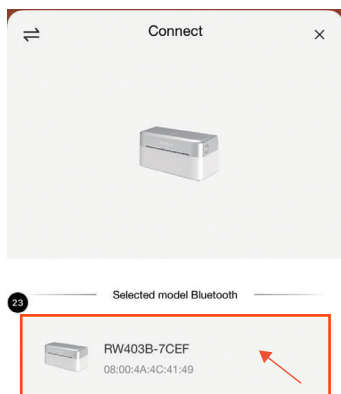

Remarque : avant d'imprimer, assurez-vous que l'imprimante est branchée comme dans la figure 1. Si vous constatez l'erreur de la figure 2, vérifiez à nouveau que l'imprimante est sous tension et reportez-vous aux étapes (4) à (6) pour savoir comment la reconnecter.



Figure-1



Figure-2



Une fois votre appareil connecté, vous pouvez commencer à créer et à imprimer :

6. Cliquez sur Créer sur la page d'accueil.

7. Créez une étiquette ou personnalisez-en une.

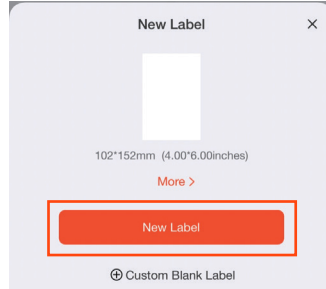
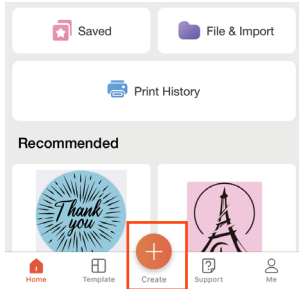

Remarque: la taille par défaut sélectionnée dans l'application est 102*152mm (4*6inches). Veuillez vérifier les dimensions de toute étiquette alternative et assurez-vous que le réglage de la taille de l'étiquette de l'application correspond à la taille réelle de votre papier.

8. Label de design

Cliquez ensuite sur "Imprimer" pour vérifier que l'aperçu de l'étiquette correspond au préréglage.

Remarque : les dessins se trouvant dans la zone du modèle, le contenu extérieur ne s'imprimera pas.

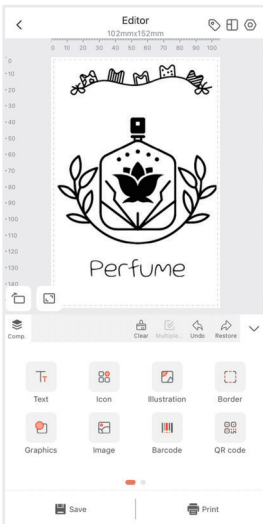

9. Imprimer l'étiquette

Appuyez sur "Paramètres" pour régler la densité et le nombre d'impressions, puis appuyez sur "Imprimer".

Conseils : Pour une meilleure qualité d'impression, vous pouvez ouvrir le mode Image lorsque vous imprimez des photos.

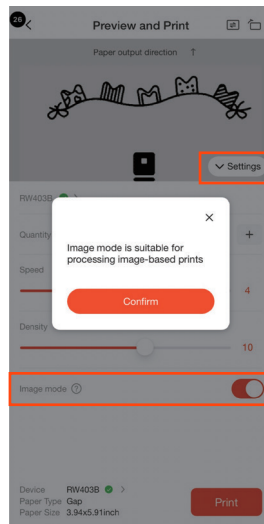

6.0. Munbyn Editor Printing

(Prise en charge des appareils Mac, Windows et Chrome compatibles Bluetooth pour l'impression/la découpe/l'étiquetage DIY sans pilote)

Conseils: **Munbyn Editor** est une plateforme accessible et conviviale qui vous permet de concevoir, de personnaliser, de recadrer avec précision et d'imprimer facilement des dessins attrayants sur Google Chrome. Il prend en charge l'impression à distance pour les appareils Windows, Mac et Chrome.

Lien internet: editor.munbyn.com

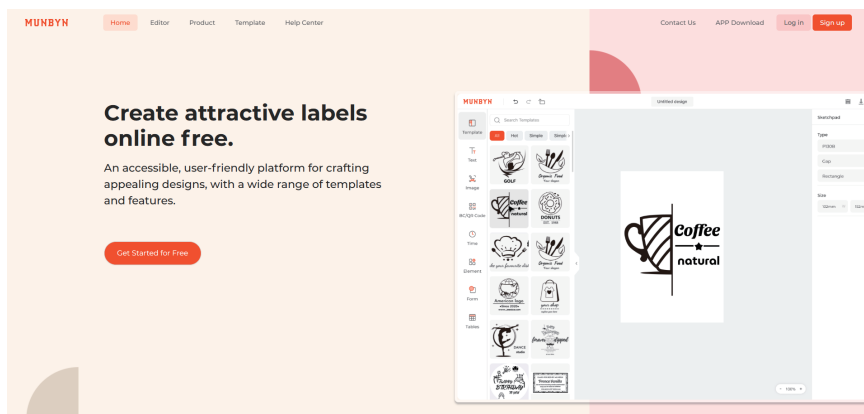

Scannez le code QR pour obtenir des conseils d'impression:



Tutoriel d'impression Bluetooth
(sans pilote)

munbyn.biz/wbp



Tutoriel d'impression
du système
(pilote USB requis)

munbyn.biz/wbp



Tutoriel de recadrage
des PDF

munbyn.biz/pdf

7.0. Installation pour les systèmes Mac



Vidéo d'installation
du Bluetooth

Pour une connexion Bluetooth directe:

Scannez le code QR à droite pour accéder au tutoriel vidéo:
munbyn.biz/403bmacbc

Conseils: Vous pouvez imprimer via Bluetooth directement à l'aide de [Munbyn Editor](#) sans avoir besoin d'installer des pilotes. Pour plus de détails, veuillez consulter la section [.6.0](#)

1. Mettez votre imprimante sous tension.
2. Vous pouvez obtenir le pilote en accédant à ce lien: munbyn.biz/403bmacd
3. Exécutez le pilote que vous avez téléchargé. Suivez les étapes de l'installation jusqu'à ce que vous receviez le message "**L'installation a réussi!**" affiché ci-dessous.

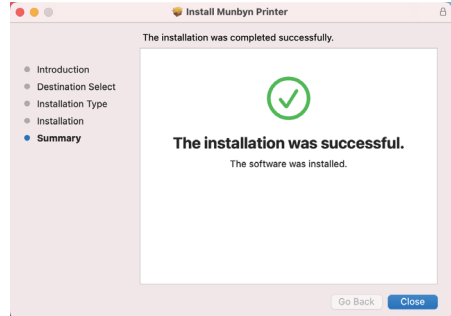
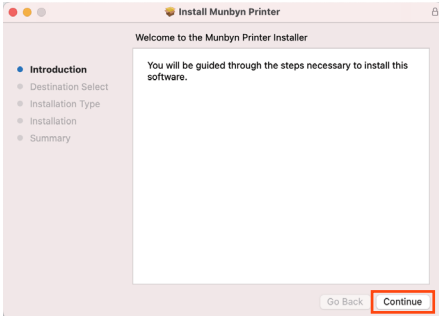

4. Activez le Bluetooth de l'ordinateur dans les préférences du système.
5. Cliquez sur "Préférences Bluetooth..." et choisissez votre imprimante pour la connecter.

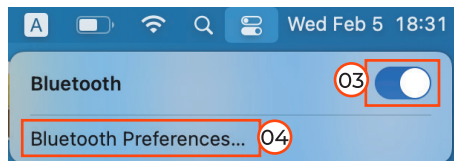
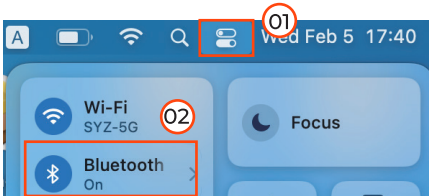

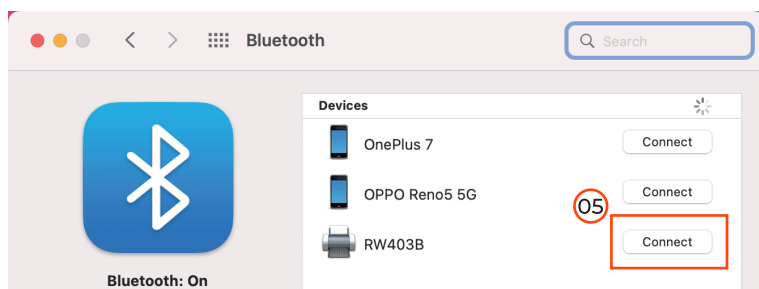

6. Cliquez sur "Connect", et l'imprimante se connectera avec succès.

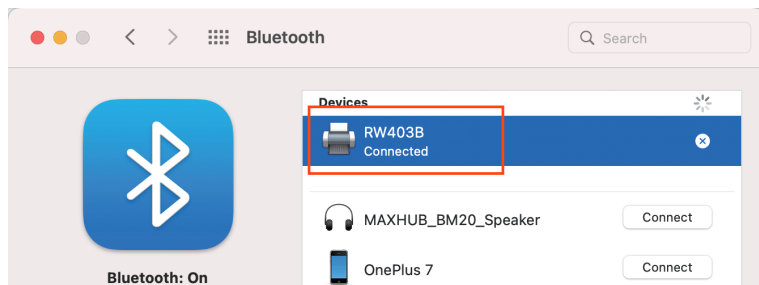
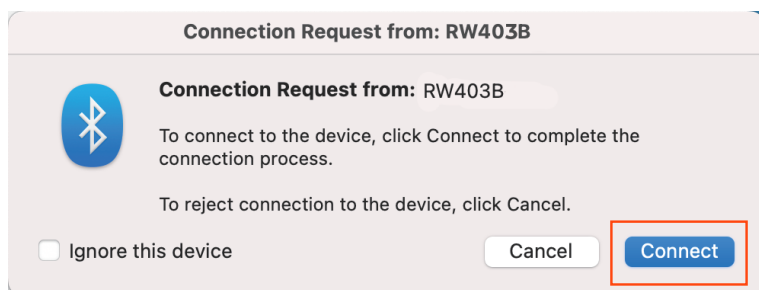

Conseils: Si l'écran affiche "Non connecté", double-cliquez sur votre appareil pour le reconnecter jusqu'à ce qu'il affiche "**Connecté**".

7. Allez dans **Préférences Système** -> **Imprimantes et Scanners** -> Cliquez sur l'icône "+" dans le coin inférieur gauche pour ajouter l'imprimante.

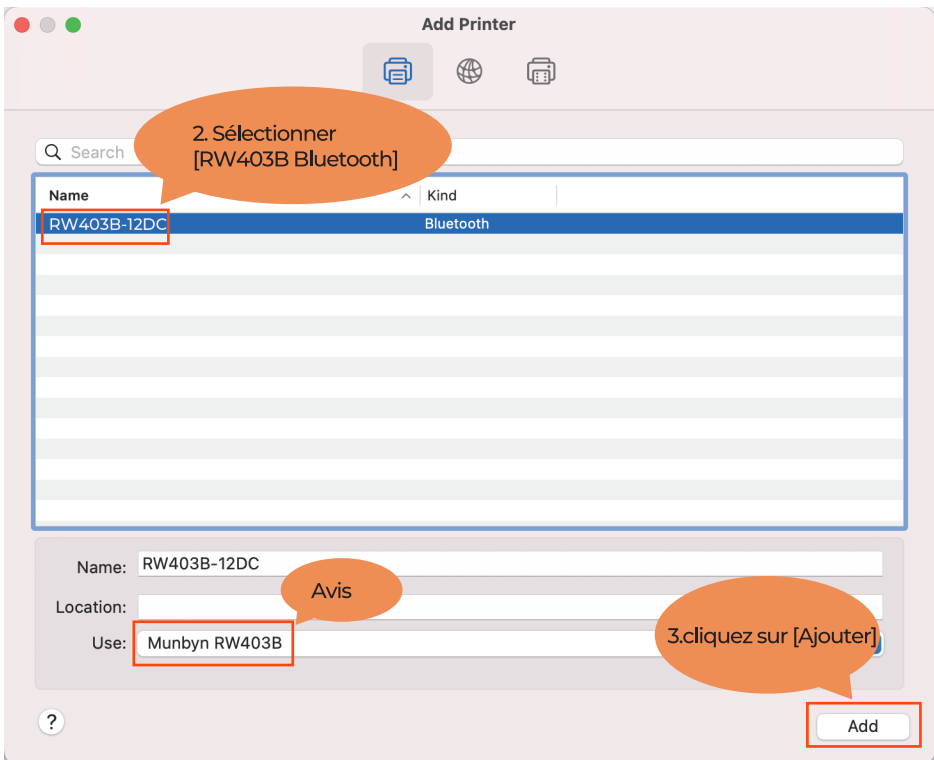

8. Vous pouvez maintenant visiter ce lien pour imprimer un modèle d'étiquette et tester si votre imprimante imprime correctement: munbyn.biz/sample46

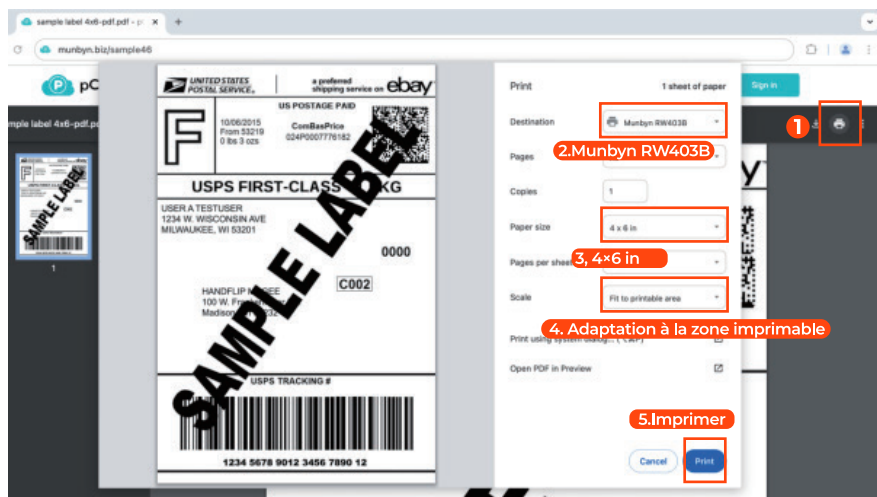

9. Super, votre imprimante est prête à fonctionner !

Vous êtes prêt à créer vos propres étiquettes et à personnaliser vos dessins ?

Consultez la section 6.0 pour un démarrage en douceur avec notre [réducteur Munbyn](#). Pour des conseils sur le recadrage, consultez la section 6.0 - vous y trouverez tout ce dont vous avez besoin.



Pour la connexion USB:

Scannez le code QR à droite pour accéder au tutoriel vidéo:
munbyn.biz/403bmacv

Vidéo d'installation de l'USB

1. Connectez l'imprimante à votre ordinateur à l'aide du câble Type-C d'origine.
2. Une fois connecté, recherchez le lecteur amovible sur votre ordinateur, ouvrez-le et exécutez le fichier du pilote correspondant à votre système d'exploitation pour l'installer.

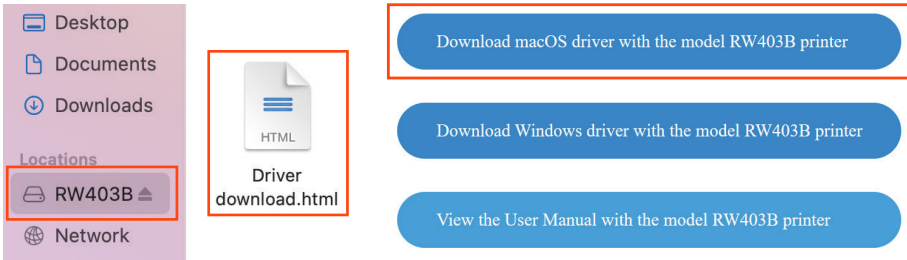

3. Exécutez le pilote que vous avez téléchargé. Suivez les étapes de l'installation jusqu'à ce que vous receviez le message "**L'installation a réussi**" affiché ci-dessous.

8.0. Installation pour le système Windows



Pour une connexion directe Bluetooth:

Scannez le code QR à droite pour accéder au tutoriel vidéo:

munbyn.biz/403bwindbc

Vidéo d'installation du Bluetooth

Remarque:

1. La fonction de connexion directe Bluetooth est disponible pour les systèmes Windows / Mac.
2. Profitez d'un processus d'impression sans tracas avec l'**éditeur MUNBYN**, qui prend en charge l'impression Bluetooth sans pilote, comme indiqué dans la section **.6.0**
3. Pour les utilisateurs de l'architecture ARM, nous recommandons notre **éditeur Munbyn** pour une expérience d'impression optimale.

Veuillez suivre les étapes ci-dessous:

1. Mettez votre imprimante sous tension.
2. Activez le Bluetooth de l'ordinateur dans les paramètres du système.

Conseils: Ne connectez pas d'appareils directement via l'interface de recherche Bluetooth du système.

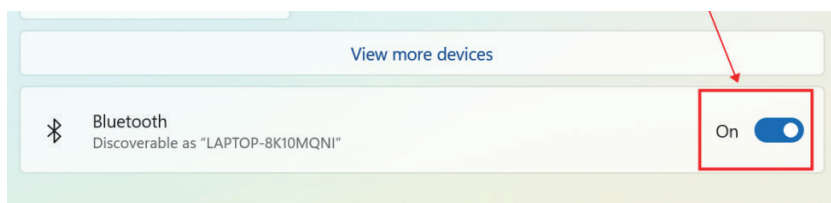

3. Vous pouvez obtenir le pilote en accédant à ce lien: munbyn.biz/403bwind
4. Exécutez le pilote que vous avez téléchargé.
5. Lors de l'installation du pilote Windows, il est possible qu'un avertissement de sécurité s'affiche. Cliquez sur "Oui" pour accepter de continuer. Ne vous inquiétez pas, c'est normal.

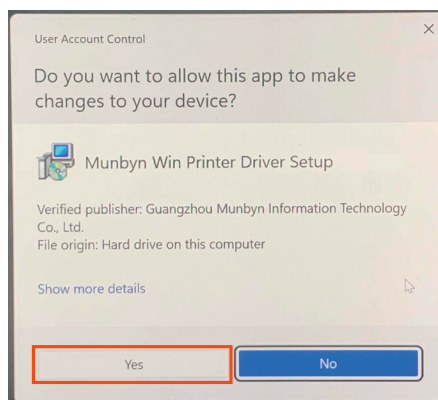

6. Cliquez sur "**Bluetooth**" -> "**Suivant**"

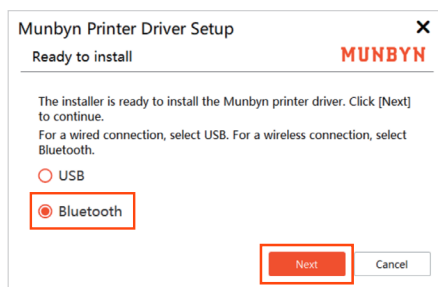

7. Sélectionnez l'imprimante de connexion et cliquez sur "Suivant".

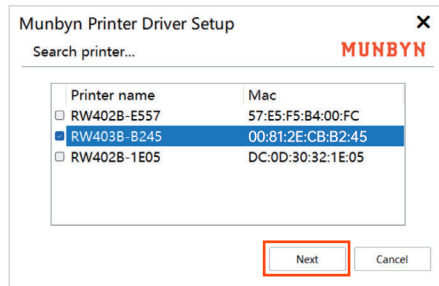

Remarque: Si vous avez plusieurs appareils, appuyez deux fois sur le bouton d'alimentation pour imprimer une page d'autotest, puis vérifiez les quatre derniers chiffres de l'adresse MAC pour vous connecter à votre appareil spécifique.

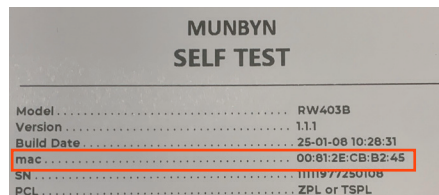

8. Ouvrez le fichier à imprimer, cliquez sur le bouton Imprimer et sélectionnez Munbyn RW403B sur la page d'aperçu de l'impression

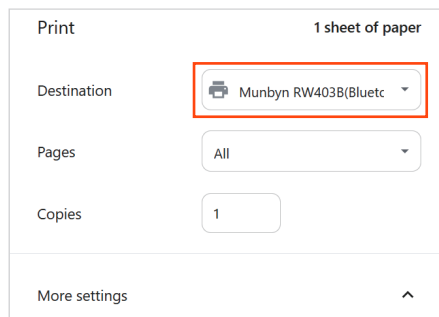

9. Super, votre imprimante est prête à fonctionner !

Vous êtes prêt à créer vos propres étiquettes et à personnaliser vos dessins ?

Consultez la section [6.0](#) pour un démarrage en douceur avec notre [rédacteur Munbyn](#). Pour des conseils de coupe, consultez la section [6.0](#) - vous y trouverez tout ce dont vous avez besoin.



USB Setup Video

Pour la connexion USB :

Scannez le code QR à droite pour accéder au tutoriel vidéo:
munbyn.biz/403bwindv

1. Connectez l'imprimante à votre ordinateur à l'aide du câble Type-C d'origine.
2. Une fois connecté, recherchez le lecteur amovible sur votre ordinateur, ouvrez-le et exécutez le fichier du pilote correspondant à votre système d'exploitation pour l'installer.

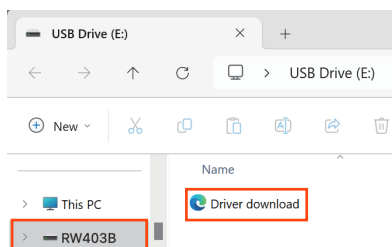

Download macOS driver with the model RW403B printer

Download Windows driver with the model RW403B printer

View the User Manual with the model RW403B printer

3. Exécutez le pilote que vous avez téléchargé.
4. Cliquez sur "USB" -> "Next".

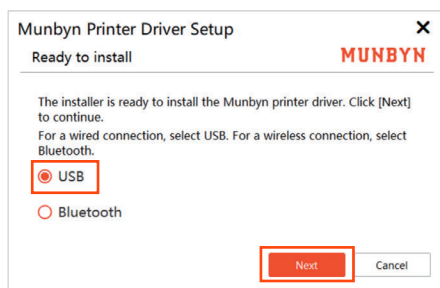

Remarque:

Si le port USB ne reconnaît pas l'imprimante, veuillez suivre les étapes suivantes:

- Débranchez le câble USB de l'ordinateur et de l'imprimante, puis réinsérez-le en vous assurant qu'il est bien connecté.
- Redémarrez l'imprimante en l'éteignant puis en la rallumant.

9.0. Conseils de pro





- **Chaque fois que vous changez d'étiquette**, ajustez la fente pour maintenir fermement le papier en place après l'avoir placé, puis lancez l'identification automatique de l'étiquette
- Appuyez sur le bouton d'alimentation de l'imprimante pour **sauter une étiquette vierge**.
- **Pour lancer un autotest**, double-cliquez sur le bouton d'alimentation.
- **Évitez les étiquettes de mauvaise qualité**, car elles peuvent endommager l'imprimante.
- **Nettoyez régulièrement la tête de l'imprimante**, en particulier après l'impression de 500 feuilles.
- **Si le papier est coincé et que le voyant rouge clignote**, veuillez d'abord éliminer le papier coincé avant d'exécuter l'identification automatique des étiquettes.
- Insérez Munbyn dans le **même port USB** de votre ordinateur à chaque fois. Cela évitera de créer des copies doubles de l'imprimante dans votre système d'exploitation.

10.0. FAQ

Pour le fichier FAQ du RW403B, veuillez consulter:

munbyn.biz/403bfaq

Conseils: Pour obtenir les dernières informations sur la FAQ de l'éditeur Munbyn, nous vous recommandons de visiter notre Centre d'aide à travers ce lien: munbyn.biz/hpweb

QA	Lien	Scannez le code QR pour obtenir des conseils de dépannage
Comment entretenir la tête d'impression ?	munbyn.biz/403bclean	
Pourquoi l'étiquette imprimée n'est-elle pas claire ?	munbyn.biz/403bpc	
Pourquoi l'imprimante imprime-t-elle des étiquettes vierges ?	munbyn.biz/403bpb	
Pourquoi mon étiquette ne s'imprime-t-elle pas correctement (utiliser un fichier de 8*11 pouces pour l'impression) ?	munbyn.biz/403bpnc	

11.0. Spécifications

Méthode	Thermique direct
Résolution	203 dpi
Vitesse d'impression maximale	150 mm/s
Largeur du papier	40 - 110 mm (1,57-4,3 pouces)
Épaisseur du papier	0,06 - 0,25 mm
Adaptateur de courant	24V / 2A
Vie de l'imprimerie	TPH 150 KM
Environnement opérationnel	Température : 0 à 45 °C Humidité : 10-90% (sans condensation)
Environnement de stockage	Température : -10 à 50 °C Humidité : 10-80% (sans condensation)
Connexion	Bluetooth / USB
Poids de l'emballage	1,4 kg / 3,06 lbs
Dimensions	186×91×92mm (L * L * H)

12.0. Avis de sécurité

- La tête de l'imprimante peut devenir très chaude après l'impression des étiquettes. Ne touchez pas la tête de l'imprimante
- Ne pliez pas excessivement le cordon d'alimentation et ne placez pas d'objets sur le cordon.
- N'utilisez pas l'imprimante si vous constatez des irrégularités, car celles-ci peuvent entraîner un incendie ou une électrocution.
- Gardez l'imprimante hors de portée des enfants.
- N'utilisez que des accessoires agréés et n'essayez pas de démonter ou de réparer l'appareil vous-même.
- Tenez l'imprimante à l'écart de l'eau et d'autres objets qui pourraient pénétrer dans les composants.
- Veuillez débrancher l'imprimante lorsqu'elle n'est pas utilisée pendant de longues périodes.
- Si vous avez des problèmes de connexion à l'imprimante avec l'application Munbyn Print, vous pouvez essayer de redémarrer l'application ou de la réinstaller. Si votre problème n'est toujours pas résolu, veuillez nous contacter.

13.0. Déclaration de la FCC

Cet appareil est conforme à la partie 15 des règles de la FCC. Le fonctionnement est soumis aux deux conditions suivantes

1. Cet appareil ne doit pas provoquer d'interférences nuisibles, et
2. Cet appareil doit accepter toute interférence reçue, y compris les interférences susceptibles de provoquer un fonctionnement indésirable.

Avvertissement: Les changements ou modifications non expressément approuvés par la partie responsable de la conformité peuvent annuler le droit de l'utilisateur à faire fonctionner l'équipement.

REMARQUE: Cet équipement a été testé et déclaré conforme aux limites imposées aux appareils de classe B, numérique, conformément à la partie 15 des règles de la FCC. Ces limites sont conçues pour fournir une protection raisonnable contre les interférences nuisibles dans une installation résidentielle.

Cet équipement génère, utilise et peut émettre de l'énergie de fréquence radio et, s'il n'est pas installé et utilisé conformément aux instructions, peut causer des interférences nuisibles aux communications radio. Cependant, il n'y a aucune garantie que des interférences ne se produiront pas dans une installation particulière. Si cet équipement provoque des interférences nuisibles à la réception de la radio ou de la télévision, ce qui peut être déterminé en éteignant et en allumant l'équipement, l'utilisateur est encouragé à essayer de corriger les interférences par une ou plusieurs des mesures suivantes :

- Réorienter ou déplacer l'antenne de réception.
- Augmenter la distance entre l'équipement et le récepteur.
- Brancher l'appareil sur une prise de courant d'un circuit différent de celui sur lequel le récepteur est branché.
- Consulter le revendeur ou un technicien radio/TV expérimenté pour obtenir de l'aide.

Déclaration de la FCC sur l'exposition aux radiations

Cet appareil est conforme aux limites d'exposition aux rayonnements fixées par la FCC pour un appareil non contrôlé.

l'environnement. Cet équipement doit être installé et utilisé à une distance minimale 20 cm entre le radiateur et votre corps

Déclaration de l'ISED

En anglais : Cet appareil contient un (des) émetteur(s)/récepteur(s) exempté(s) de licence qui est (sont) conforme(s) au(x) CNR exempté(s) de licence du ministère de l'Innovation, des Sciences et du Développement économique du Canada. Le fonctionnement est soumis aux deux conditions suivantes : (1) Cet appareil ne doit pas causer d'interférences. (2) Cet appareil doit accepter toute interférence, y compris les interférences susceptibles de provoquer un fonctionnement indésirable de l'appareil. L'appareil numérique est conforme à la norme canadienne CAN ICES-3 (B)/NMB-3(B). Français : Cet appareil contient des émetteurs/récepteurs exempts de licence qui sont conformes aux RSS exemptés de licence d'Innovation, Sciences et Développement économique Canada. L'exploitation est soumise aux deux conditions suivantes : (1) Cet appareil ne doit pas provoquer d'interférences. (2) Cet appareil doit accepter toute interférence, y compris les interférences susceptibles de provoquer un fonctionnement indésirable de l'appareil. L'appareil numérique du ciem conforme canadien peut - 3 (b) / nmb - 3 (b). This device meets the exemption from the routine evaluation limits in section 2.5 of RSS 102 and compliance with RSS 102 RF exposure, users can obtain Canadian Information on RF exposure and compliance. cet appareil est conforme à l'exemption des limites d'évaluation courante dans la section 2.5 du cnr - 102 et conformité avec rss 102 de l'exposition aux rf, les utilisateurs peuvent obtenir des données canadiennes sur l'exposition aux champs rf et la conformité. Cet équipement est conforme aux limites d'exposition aux rayonnements fixées par le Canada pour un environnement non contrôlé. Cet équipement est conforme aux limites d'exposition aux rayonnements du Canada établies pour un environnement non contrôlé. Cet équipement doit être installé et utilisé avec une distance minimale de 20cm entre le radiateur et votre corps. Cet équipement doit être installé et utilisé à une distance minimale de 20 cm entre le radiateur et votre corps.

Model: RW403B

IC CE FC RoHS  

14.0. Support technique

Courriel:

support@munbyn.com

WhatsApp:

+86 178 1788 1067

Téléphone:

+1 (628) 229 3612

Heures d'ouverture du support:

24 heures sur 24, du lundi au vendredi



Scannez pour contacter
le support technique



Message FB
Munbyn official

MUNBYN offre une garantie de 24 mois et un service gratuit à vie.
Si vous rencontrez des problèmes avec le produit, veuillez contacter l'équipe
MUNBYN pour recevoir rapidement des conseils de dépannage ou un rem-
placement.

MUNBYN

Unleash Business Creativity



Scan to contact
Technical Support



FB message
Munbynofficial

E-mail: support@munbyn.com

WhatsApp: +86 178 1788 1067

Phone: +1 (628) 229 3612

Support Hours: 24 hours a day, Monday to Friday

MUNBYN provides 24 months warranty and lifetime free service.

If you encounter any issues with the product, please contact the MUNBYN team to promptly receive troubleshooting tips or a replacement